

SATA filter 400



Betriebsanleitung | Упътване за работа | 使用说明书 | Návod k použití |
Betjeningsvejledning | Kasutusjuhend | Operating Instructions | Instruc-
ciones de servicio | Käyttöohje | Mode d'emploi | Οδηγίες λειτουργίας
| Üzemeltetési utasítás | Istruzione d'uso | Naudojimo instrukcija |
Lietošanas instrukcija | Gebruikershandleiding | Bruksveiledning |
Instrukcja obsługi | Instruções de funcionamento | Manual de utilizare |
Руководство по эксплуатации | Bruksanvisning | Navodilo za obrato-
vanje | Návod na použitie | Kullanım talimatı







Index

[A DE] Betriebsanleitung deutsch.....	3
[BG] Упътване за работа български.....	15
[CN] 省漆高效数字喷枪 使用说明书 中文.....	29
[CZ] Návod k použití čeština.....	39
[DK] Betjeningsvejledning dansk.....	51
[EE] Kasutusjuhend eesti.....	63
[EN] Operating Instructions english.....	75
[ES] Instrucciones de servicio español.....	87
[FI] Käyttöohje suomi.....	99
[FR BL L] Mode d'emploi français.....	111
[GR] Οδηγίες λειτουργίας greek.....	123
[HU] Üzemeltetési utasítás magyar.....	135
[IT] Istruzione d'uso italiano.....	147
[LT] Naudojimo instrukcija lietuviškai.....	159
[LV] Lietošanas instrukcija latviski.....	171
[NL] Gebruikershandleiding nederlandse.....	183
[NO] Bruksveiledning norsk.....	195
[PL] Instrukcja obsługi polski.....	207
[PT] Instruções de funcionamento portugues.....	221
[RO] Manual de utilizare românesc.....	233
[RUS] Руководство по эксплуатации порусский.....	245
[S] Bruksanvisning svensk.....	259
[SI] Navodilo za obratovanje slovenski.....	271
[SK] Návod na použitie slovenčina.....	283
[TR] Kullanım talimatı türkçe.....	295

Inhaltsverzeichnis [Originalfassung: Deutsch]

- | | |
|---------------------------------|----------------------------|
| 1. Symbole | 8. Inbetriebnahme |
| 2. Technische Daten | 9. Funktion |
| 3. Lieferumfang | 10. Wartung |
| 4. Aufbau der Filter | 11. Beheben von Störungen |
| 5. Bestimmungsgemäße Verwendung | 12. Entsorgung |
| 6. Sicherheitshinweise | 13. Kundendienst |
| 7. Montage | 14. Gewährleistung/Haftung |
| | 15. Ersatzteile |

1. Symbole

	Warnung! vor Gefahr, die zum Tode oder zu schweren Verletzungen führen kann.
	
	Vorsicht! vor gefährlicher Situation, die zu Sachschäden führen kann.
	
	Hinweis! Nützliche Tipps und Empfehlungen.

2. Technische Daten

Lufteingang	G 1/2" (Innengewinde)	
Luftausgang	1/4" (Aussengewinde)	G 1/2" (Innengewinde) (bei Leitungseinbau)
Max. Eingangsbetriebsüberdruck	15,0 bar	218 psi
Max. Abgangsbetriebsüberdruck	10,0 bar	145 psi
Max. Umgebungstemperatur	120 °C bzw. 60 °C bei Aktivkohle	248 °F bzw. 140 °F bei Aktivkohle
Luftdurchsatz bei 6,0 bar	> 3.600 NI/min	> 127,1 cfm
Luftdurchsatz bei 6,0 bar		
Gewicht	Standard	Filter für Leitungseinbau

SATA filter 414	1,9 kg	67,0 oz.	1,3 kg	45,9 oz.
SATA filter 424	2,4 kg	84,7 oz.	1,9 kg	67,0 oz.
SATA filter 434	2,1 kg	74,1 oz.	1,5 kg	52,9 oz.
SATA filter 444	3,8 kg	134,0 oz.	3,2 kg	112,9 oz.
SATA filter 444 mit Bodentrageständer	6,6 kg	232,8 oz.		
SATA filter 464	1,8 kg	63,5 oz.		
SATA filter 464 (Nachrüstmodul)	1,3 kg	45,9 oz.		
SATA filter 474	3,4 kg	119,9 oz.		
SATA filter 484	5,1 kg	179,9 oz.		
SATA filter 484 mit Bodentrageständer	8,1 kg	285,7 oz.		
SATA filter 494	5,7 kg	201,1 oz.		

3. Lieferumfang

SATA filter 444:

- Sinterfilter
- Feinfilter
- Luftabgangsmodul G ¼ a mit Manometer, Regulierung und Kugelhahn
- Befestigungssatz inklusive Schrauben und Dübel
- Kondensat-Ablassschlauch
- Zapfenschlüssel
- Betriebsanleitung

SATA filter 464:

- Aktivkohlefilter mit Anschlüssen zur Nachrüstung eines SATA filter 444
- Befestigungssatz inklusive Schrauben und Dübel
- Betriebsanleitung

SATA filter 484:

- Sinterfilter
- Feinfilter
- Aktivkohlefilter
- Luftabgangsmodul ¼" (Außengewinde) mit Manometer, Regulierung und Kugelhahn
- Befestigungssatz inklusive Schrauben und Dübel
- Kondensat-Ablassschlauch
- Zapfenschlüssel
- Betriebsanleitung

4. Aufbau der Filter [1]





- | | |
|--|---|
| [1-1] Lufteingang G ½" (Innengewinde) | [1-9] Integriertes automatisches Kondensat-Ablassventil |
| [1-2] Befestigungswinkel (nicht sichtbar) | [1-10] Kondensat-Ablassschlauch (nicht sichtbar) |
| [1-3] Manometer | [1-11] SATA filter timer für Sinterfilter |
| [1-4] Druckregelventil | [1-12] Filterhülse, Filterstufe A |
| [1-5] Druckeinstellknopf | [1-13] SATA filter timer für Aktivkohlefilter |
| [1-6] Kugelhähne mit Luftausgang ¼" (Außengewinde) | |
| [1-7] SATA filter timer für Feinfilter | |
| [1-8] Filterhülse, Filterstufe B und C | |

5. Bestimmungsgemäße Verwendung





Die SATA filter 400 sind für die Aufbereitung von technischer Druckluft entwickelt worden. Sie scheiden feste, flüssige und teilweise gasförmige Bestandteile von der durch den Filter durchströmenden Druckluft ab.

6. Sicherheitshinweise

6.1. Allgemeine Sicherheitshinweise

 	Warnung! Vorsicht!
 	
<ul style="list-style-type: none"> • Lesen Sie vor Gebrauch der Filter alle Sicherheitshinweise und die Bedienungsanleitung aufmerksam und vollständig durch. Die Sicherheitshinweise und vorgegebenen Schritte sind einzuhalten. • Bewahren Sie alle beiliegenden Dokumente auf und geben Sie den Filter nur zusammen mit diesen Dokumenten weiter. 	

6.2. Filterspezifische Sicherheitshinweise

 	Warnung! Vorsicht!
 DANGER  NOTICE	
<ul style="list-style-type: none"> • Die örtlichen Sicherheits-, Unfallverhütungs-, Arbeitsschutz- und Umweltschutzvorschriften einhalten! • Verwendung, Reinigung und Wartung nur durch Fachkraft! • Filter niemals bei Beschädigung oder fehlenden Teilen in Betrieb nehmen! • Filter regelmäßig überprüfen und ggf. instandsetzen! • Filter bei Beschädigung sofort außer Betrieb nehmen! • Filter niemals eigenmächtig umbauen oder technisch verändern! • Ausschließlich SATA Original-Ersatzteile bzw. -Zubehör verwenden! 	

6.3. Verwendung in explosionsgefährdeten Bereichen

Der Filter ist zum Einsatz in explosionsgefährdeten Bereichen der Ex-Zone 1 und 2 zugelassen. Die Produktkennzeichnung ist zu beachten. Die SATA filter 400 erfüllen aufgrund ihrer Konzeption, Konstruktion und Bauart die grundlegenden Sicherheitsanforderungen der Richtlinie 2014/34/EU. Die gemäß Richtlinie 2014/34/EU, Artikel 13 geforderten Unterlagen sind bei benannter Stelle Nummer 0123 für 10 Jahre hinterlegt.

7. Montage

7.1. SATA filter 400

- Befestigungswinkel **[1-2]** an Filter montieren
- Filter für die sichere Funktion des Kondensat-Ablassventil mittels Schrauben senkrecht an die Wand montieren
- Lufteingang G ½" (Innengewinde) mit lösbarer Verschraubung an die Druckluftleitung anschließen
- Kondensat-Ablassschlauch **[1-10]** auf Ablassventil **[1-9]** aufschieben; Schlauchende in einen geeigneten Auffangbehälter (nicht im Lieferumfang enthalten) stecken.

**Hinweis!**

- Vor dem Filter einen Abstellhahn montieren, z. B. **Art. Nr. 10934** (nicht im Lieferumfang enthalten); dies ermöglicht eine einfache Wartung des Filters.

7.2. Nachrüstung SATA filter 444 zu filter 484 [2]

Für die Nachrüstung mit einem Aktivkohlefilter wird ein SATA filter 464 **[C]** (**Art. Nr. 141473**) benötigt:

1. Filter drucklos machen (vorgeschalteten Abstellhahn schließen)
2. Luftabgangsmodule **[D]** von Filterkombination **[A]/[B]** lösen **[2-1]**
3. SATA filter 464 mit dem Einschraubteil **[E]** und dem Einlegeteil **[F]** und Überwurfmutter **[G]** durch Einkleben vervollständigen
4. SATA filter 464 **[C]** anschrauben **[2-2]**
5. Luftabgangsmodule **[D]** anschrauben **[2-3]**

8. Inbetriebnahme**Warnung! Vorsicht!****▲ DANGER****NOTICE**

Nur lösemittelbeständige, antistatische, unbeschädigte, technisch einwandfreie Druckluftschläuche mit einer Dauerdruckfestigkeit von mindestens 10 bar verwenden, z. B. **Art. Nr. 53090!**

**Hinweis!**

- Druckluftanschluss ¼" (Innengewinde) oder passende SATA-Schnellkupplung G ¼" (Innengewinde) (Art. Nr. 13599, nicht im Lieferumfang enthalten) am Kugelhahn **[1-6]** montieren.
- Zur regelmäßigen Filterwartung den SATA filter timer der jeweiligen Filterstufe (Sinterfilter und Feinfilter 6 Monate, Aktivkohlefilter 3 Monate) ersetzen und aktivieren.

6. Geeigneten Druckluftschlauch anschließen.
7. Druckeinstellknopf **[1-5]** bis auf Anschlag gegen den Uhrzeigersinn drehen; Zustand = geschlossen.
8. Kugelhahn **[1-6]** voll öffnen.
9. Druckeinstellknopf **[1-5]** solange nach rechts drehen bis gewünschter

Druck im Manometer **[1-3]** angezeigt wird.

10. Druck bei Betrieb der Lackierpistole (voll abgezogenem Bügel) kontrollieren und ggf. nachregulieren.

9. Funktion

9.1. Filterstufe [A]:

Die erste Filterstufe scheidet Partikel größer 5 µm sowie auskondensiertes Wasser und Öl ab. In dem Filter ist ein Sinterfilter (**Art. Nr. 22160**) eingebaut.



Hinweis!

Sinterfilter:

- Feinheit 5 µm
- Fläche 100 cm²

Am Druckregelventil **[1-4]** kann der gewünschte Ausgangsdruck mittels Druckeinstellknopf **[1-5]** und am Manometer **[1-3]** fein reguliert werden. Wird ein bestimmter Füllstand am Kondensat überschritten, öffnet das automatische Kondensat-Ablassventil **[1-9]** unter Druck. Das Kondensat wird bis auf eine geringe Restmenge durch den Kondensat-Ablassschlauch **[1-10]** in den Auffangbehälter (nicht im Lieferumfang enthalten) abgelassen.

9.2. Filterstufe [B]:

Die zweite Filterstufe scheidet mittels der eingesetzten Feinfilterpatrone (**Art. Nr. 81810**) kleinste Partikel ab.



Hinweis!

Feinfilterpatrone:

- Spezielles Mikrofaservlies
- Feinheit 0,01 µm, Abscheidegrad 99,998 %, bezogen auf Partikel > 0,01 µm
- Fläche 300 cm²

9.3. Filterstufe [C]:

Die dritte Filterstufe ist in ihrem Aufbau bis auf die eingesetzte Filterpatrone gleich wie Filterstufe [B]. In dem Filter ist die Aktivkohlepatrone (**Art. Nr. 85373**) eingebaut. Einem Aktivkohlefilter müssen immer die Filterstufen [A] und [B] vorgeschaltet werden.



Hinweis!

Aktivkohlefilterpatrone:

- Fasergebundene Aktivkohle
- Fläche 300 cm²

9.4. Luftabgangsmodul [D]:

Das Abgangsmodul ist mit 2 Kugelhähnen [1-6], Anschlussgewinde ¼" (Außengewinde) ausgerüstet.

10. Wartung



Warnung! Vorsicht!

▲ DANGER

NOTICE

- Wartungsarbeiten am Filter dürfen nur im drucklosen Zustand durchgeführt werden!
- Den Sinterfilter [A]/Art. Nr. 22160 und Filterhülsen [1-8], [1-12] spätestens nach 6 Monaten reinigen; Sinterfilter ggf. ersetzen!
- Die Feinfilterpartone [B]/Art. Nr. 81810 spätestens nach 6 Monaten ersetzen!
- Die Aktivkohlepatrone [C]/Art. Nr. 85373 spätestens nach 3 Monaten ersetzen!
- **Bei stark verunreinigter Druckluft Filterpatronen in kürzeren Abständen austauschen!**
- Bei gesättigten Filterpatronen besteht die Gefahr von Funktionsstörungen bei Lackierarbeiten. Beim Einsatz eines fremdbelüfteten Atemschutzgeräts besteht darüber hinaus die Gefahr einer Beeinträchtigung der Gesundheit, bleibender Gesundheitsschäden und kann zum Tode führen!

- Filter drucklos machen (vorgeschalteten Abstellhahn schließen)
- Mit dem im Lieferumfang enthaltenen Zapfenschlüssel die jeweilige

Filterhülse abschrauben [3]

- Bei Filterstufe [A] den Ableitkörper abschrauben [4-1], Innenteil und Sinterfilter entnehmen [4-2] und prüfen. Bei Bedarf reinigen bzw. ersetzen
- Bei Filterstufe [B] und [C] die Fein- bzw. Aktivkohlefilterpatrone abschrauben [4-3] und ersetzen
- Einbau in umgekehrter Reihenfolge. Darauf achten, dass die Filterpatronen in die richtigen Filterstufen eingebaut werden. Farbliche Kennzeichnungen (gelb = Sinterfilter [A], blau = Feinfilter [B], schwarz = Aktivkohlefilter [C]) dienen der Unterscheidung [4-4]. Diese befinden sich auf den Gewindestangen der Filterstufen [B] und [C]
- Beim Einbau auf korrekten Sitz und beschädigungsfreie O-Ringe achten!

**Hinweis!**

Bei der Entsorgung der Filterpatronen die örtlichen Vorschriften beachten!

11. Beheben von Störungen

Störung	Ursache	Abhilfe
Druck lässt sich nicht einstellen	Eingangsdruck nicht ausreichend	Eingangsdruck erhöhen
	Druckregelventil defekt	Membrane tauschen
Öl in der abgehenden Druckluft	Zu viel Öl in der Druckluft	Kompressor, Kühltrockner kontrollieren
		Kondensat ablassen (manuell öffnen)
	Filter gesättigt	Filter warten, Kapitel 10

Störung	Ursache	Abhilfe
Kondensat-Ablass erfolgt nicht bzw. ungenügend (ein Mindeststand an Kondensat ist normal, da dieser zum Anheben des Schwimmers und damit zum Öffnen des Ablassventils erforderlich ist)	Schwimmer auf Ablassventil festgeklebt	Ablassventil ausbauen durch Entfernen der Sicherungsscheibe und Ablassventil reinigen oder austauschen
	Ablassventil beschädigt	Ablassventil Art. Nr. 15511 austauschen
Ablassventil bläst permanent ab (Ablassventil nie zerlegen, Beschädigungsgefahr)	Filter nicht senkrecht montiert	Filter senkrecht montieren
	Messingteil nicht unten	Filter unter Druck setzen und Messingteil nach unten ziehen
	Schwimmer auf Ablassventil festgeklebt	Ablassventil ausbauen und reinigen oder austauschen
	Ablassventil beschädigt	Ablassventil Art. Nr. 15511 austauschen
	Filterinnendruck < 1 bar	Eingangsdruck erhöhen

12. Entsorgung

Die Entsorgung des öl- und kondensatfreien Filters erfolgt als Wertstoff. Die örtlichen Vorschriften beachten!

13. Kundendienst

Zubehör, Ersatzteile und technische Unterstützung erhalten Sie bei Ihrem SATA Händler.

14. Gewährleistung / Haftung

Es gelten die Allgemeinen Geschäftsbedingungen von SATA und ggf. weitere vertragliche Absprachen sowie die jeweils gültigen Gesetze.

SATA haftet insbesondere nicht bei:

- Nichtbeachtung der Betriebsanleitung
- Nichtbestimmungsgemäßer Verwendung des Produkts
- Einsatz von nicht ausgebildetem Personal

- Nichtverwendung von persönlicher Schutzausrüstung
- Nichtverwendung von Original-Zubehör und -Ersatzteilen
- Eigenmächtigen Umbauten oder technischen Veränderungen
- Natürlicher Abnutzung / Verschleiß
- Gebrauchsuntypischer Schlagbelastung
- Montage- und Demontearbeiten

15. Ersatzteile [5]

Art. Nr.	Benennung
2923	Feder
2949	Membrane, kpl.
15511	Automatisches Kondensat-Ablassventil
22046	Manometer 0-10 bar
22137	Innenteil
22160	Sinterfilter für [A]
22319	Manometer 0 - 10 bar für SATA filter 434
23804	Druckventil, kpl.
24471	Kunststoffmutter mit O-Ringen
24489	Gewindestange, kpl.
24521	Ableitkörper mit O-Ring
24554	Filterhülse, kpl. mit Ablassventil (15511)
24562	Zwischenadapter, kpl. mit O-Ring
73890	Gewindestange
78360	Dichtung
80457	Spindel, kpl.
81810	Feinfilterpatrone, kpl. mit O-Ring verpackt für [B]
83113	Befestigungsmutter
85357	Zapfenschlüssel für Filterhülse
85373	Aktivkohlepatrone, kpl. mit O-Ring verpackt für [C]
92569	Befestigungssatz
95851	Senkschraube
96750	Dichtungs-Set
96883	Verstellmutter
121327	Kugelhahn, kpl.
158808	Abgangsmodul [D] kpl. mit Kugelhahnen
158824	Abgangsmodul, kpl. mit Kugelhahnen zur Erweiterung
●	im Dichtungs-Set (Art. Nr. 96750) enthalten
□	im Service-Set (Art. Nr. 94979) enthalten

Zubehör:

10934	Kugelhahn, kpl.
-------	-----------------

16. EG Konformitätserklärung

Die aktuell gültige Konformitätserklärung finden Sie unter:







www.sata.com/downloads

Съдържание [оригинален вариант: немски]

- | | |
|----------------------------|-----------------------------|
| 1. Символи | 8. Пускане в експлоатация |
| 2. Технически данни | 9. Функция |
| 3. Обем на доставката | 10. Поддръжка |
| 4. Конструкция на филтрите | 11. Отстраняване на повреди |
| 5. Целесъобразна употреба | 12. Изхвърляне |
| 6. Указания за безопасност | 13. Сервиз |
| 7. Монтаж | 14. Гаранция / отговорност |
| | 15. Резервни части |

1. Символи

	Предупреждение! за опасност, която може да доведе до смърт или тежки наранявания.
	
	Внимание! при опасна ситуация, която може да доведе до материални щети.
	
	Указание! Полезни съвети и препоръки.

2. Технически данни

Вход за въздух	G 1/2" (вътрешна резба)	
Въздушен извод	1/4" (външна резба)	G 1/2" (при вграждане на тръбопровод)
Макс. входящо работно свръхналягане	15,0 bar	218 psi
Макс. изходящо работно свръхналягане	10,0 bar	145 psi
Макс. околна температура	120 °C респ. 60 °C при активен въглен	248 °F респ. 140 °F при активен въглен

Преминаващ въздух при 6,0 bar	> 3 600 NI/min	> 127,1 cfm
Преминаващ въздух при 6,0 bar		

Тегло	Стандартно		Филтър за вграждане на тръбопровода	
SATA filter 414	1,9 kg	67,0 oz.	1,3 kg	45,9 oz.
SATA filter 424	2,4 kg	84,7 oz.	1,9 kg	67,0 oz.
SATA filter 434	2,1 kg	74,1 oz.	1,5 kg	52,9 oz.
SATA filter 444	3,8 kg	134,0 oz.	3,2 kg	112,9 oz.
SATA филтър 444 с подова носеща поставка	6,6 kg	232,8 oz.		
SATA filter 464	1,8 kg	63,5 oz.		
SATA филтър 464 (модул за допъл- нително оборуд- ване)	1,3 kg	45,9 oz.		
SATA filter 474	3,4 kg	119,9 oz.		
SATA filter 484	5,1 kg	179,9 oz.		
SATA филтър 484 с подова носеща поставка	8,1 kg	285,7 oz.		
SATA filter 494	5,7 kg	201,1 oz.		

3. Обем на доставката

SATA filter 444:

- Синтеровъчен филтър
- Фин филтър
- Модул за изпускане на въздуха G ¼ а с манометър, регулатор и сачмен кран
- Крепежен комплект, включително винтове и дюбели
- Шлаух за изпускане на конденза
- Гаечен ключ за втулки
- Упътване за работа

SATA filter 464:

- Филтър с активен въглен с изводи за допълнително оборудване на SATA филтър 444
- Крепежен комплект, включително винтове и дюбели
- Упътване за работа

SATA filter 484:

- Синтеровъчен филтър
- Фин филтър
- Филтър с активен въглен
- Изходящ модул за въздуха ¼" (външна резба) с манометър, регулатор и сферичен кран
- Крепежен комплект, включително винтове и дюбели
- Шлаух за изпускане на конденза
- Гаечен ключ за втулки
- Упътване за работа

4. Конструкция на филтрите [1]





- | | |
|--|--|
| [1-1] Вход на въздуха G ½" (вътрешна резба) | [1-9] Вграден автоматичен изпускателен клапан за конденза |
| [1-2] Крепежен винел (не се вижда) | [1-10] Шлаух за изпускане на конденза (не се вижда) |
| [1-3] Манометър | [1-11] SATA filter timer за керамичен филтър |
| [1-4] Клапан за регулиране на налягането | [1-12] Филтърна втулка, степен на филтриране А |
| [1-5] Копче за регулиране на налягането | [1-13] SATA filter timer за филтър с активен въглен |
| [1-6] Сферични кранове с изход за въздуха ¼" (външна резба) | |
| [1-7] SATA filter timer за фин филтър | |
| [1-8] Филтърна втулка, степени на филтриране В и С | |

5. Целесъобразна употреба

SATA филтрите 400 са разработени за подготовка на технически въздух под налягане. Те отделят твърдите, течни и отчасти газообразни частици от преминаващия през филтъра въздух под налягане.

6. Указания за безопасност

6.1. Общи указания за безопасност

 	<p>Предупреждение! Внимание!</p>
 	
<ul style="list-style-type: none"> • Преди употреба на филтрите прочетете внимателно и изцяло всички инструкции за безопасност и упътването за обслужване. Спазвайте инструкциите за безопасност и посочените стъпки. • Запазете всички приложени документи и давайте филтъра на други само заедно с тези документи. 	

6.2. Специфични за филтъра инструкции за безопасност

   	<p>Предупреждение! Внимание!</p>
<ul style="list-style-type: none"> • Спазвайте местните правила за безопасност, предпазване от злополуки, охрана на труда и опазване на околната среда! • Използване, почистване и поддръжка само от специалисти! • Никога не пускайте в експлоатация при повреда или липсващи части! • Редовно проверявайте и при нужда ремонтирайте филтрите! • При повреда веднага извеждайте филтрите от експлоатация! • Никога не реконструирайте филтрите самоволно или не променяйте технически! • Използвайте само оригинални резервни части, съответно принадлежности на SATA! 	

6.3. Използване във взривоопасни зони

Филтърът е разрешен за употреба във взривоопасни зони Ex-Zone 1 и 2. Обозначението на продукта трябва да се спазва.

Филтърът SATA 400 изпълнява в своята концепция, конструкция и дизайн основните изисквания за безопасност на ЕС директива 2014/34/ЕС. Изискваните съгласно директива 2014/34/ЕС клауза 13 документи са приложени на указаното място номер 0123 за 10 години.

7. Монтаж

7.1. SATA filter 400

- Монтирайте на филтъра крепежен винкел [1-2]
- За безопасна функция на клапана за изпускане на воден конденз монтирайте филтъра вертикално на стената
- Свържете входа на въздуха G ½" (вътрешна резба) с разглобяемо резбово съединение към линията за съгъстен въздух
- Поставете шлауха за изпускане на конденз [1-10] на клапана за изпускане [1-9]; поставете края на шлауха в подходящ сборен резервоар (не се съдържа в обема на доставка).

**Указание!**

- Преди филтъра монтирайте спирателен кран, например арт. № 10934 (не се съдържа в обема на доставка); това дава възможност за лесна поддръжка на филтъра.

7.2. Допълнително оборудване на SATA филтъра 444 до филтър 484 [2]

За допълнително оборудване с филтър с активен въглен е необходим SATA филтър 464 [C] (арт. № 141473):

1. Изпуснете налягането от филтъра (затворете монтирания преди него спирателен кран)
2. Отделете модула за изпускане на въздуха [D] от филтърната комбинация [A]/[B] [2-1]
3. Допълнете филтъра 464 от SATA с част на винт [E] и вложка [F] и холендерова гайка [G] чрез залепване.
4. Завийте SATA филтъра 464 [C] [2-2]
5. Завийте модула за изпускане на въздуха [D] [2-3]

8. Пускане в експлоатация



Предупреждение! Внимание!

▲ DANGER

NOTICE

Използвайте само устойчиви на разтворители, антистатични, здрави, технически изправни шлаухове за въздух под налягане с устойчивост на въздух под налягане от най-малко 10 bar, напр. арт. № 53090!

**Указание!**

- Монтирайте извод за съгъстен въздух ¼" (вътрешна резба) или подходящо бързодействащо съединение SATA G ¼" (вътрешна резба) (кат. № 13599, не е включено в обхвата на доставката) на сферичния кран [1-6].
- За редовното техническо обслужване на филтъра сменяйте и активирайте SATA filter timer на съответната степен на филтриране (керамичен филтър и фин филтър 6 месеца, филтър с активен въглен 3 месеца).

6. Свържете подходящ шлаух за въздух под налягане.
7. Завъртете копчето за регулиране на налягането [1-5] до края в посока обратна на часовниковата стрелка; състояние = затворено.
8. Отворете изцяло сачмения кран [1-6].
9. Въртете копчето за регулиране на налягането [1-5] надясно, докато манометърът [1-3] покаже желаното налягане.
10. Проверявайте и при нужда регулирайте налягането при експлоатация на пистолета за лакиране (напълно изтеглена скоба).

9. Функция

9.1. Степен на филтриране [A]:

Първата степен на филтриране отделя частиците с големина над 5 µm, както и воден конденз и масло. Във филтъра е вграден синтеровъчен филтър (арт. № 22160).

**Указание!**

Синтеровъчен филтър:

- Финост 5 µm
- Площ 100 cm²

Желаното изходно налягане може да се регулира fino от калапана за регулиране на налягането [1-4] посредством копчето за регулиране на налягането [1-5] и да се отчете от манометъра [1-3].

Щом се достигне определено ниво на напълване с воден конденз, автоматичният клапан за изпускане на водния конденз [1-9] се отваря под налягане. Водният конденз се изпуска с изключение на малко остатъчно количество през шлауха за изпускане на воден конденз

[1-10] в сборния резервоар (не се съдържа в обема на доставка).

9.2. Степен на филтриране [B]:

Втората степен на филтриране отделя най-фините частици благодарение на използвания филтърен патрон (арт. № 81810).

	Указание!
<p>Фин филтърен патрон:</p> <ul style="list-style-type: none"> • Специална микофибърна вата • Финост 0,01 µm, степен на отделяне 99,998 %, спрямо частици > 0,01 µm • Площ 300 cm² 	

9.3. Степен на филтриране [C]:





Третата степен на филтриране по конструкция е идентична с тази на степента на филтриране [B] с изключение на използвания филтърен патрон. Във филтъра е вграден патрон с активен въглен (арт. № 85373). Преди филтъра с активен въглен винаги трябва да са включени степените на филтриране [A] и [B].

	Указание!
<p>Филтърен патрон с активен въглен:</p> <ul style="list-style-type: none"> • Активен въглен във връзка с текстил • Площ 300 cm² 	

9.4. Модул за изпускане на въздух [D]:

Изходящият модул е оборудван с 2 сферични крана [1-6], свързваща резба ¼" (външна резба).

10. Поддръжка

		Предупреждение! Внимание!
 DANGER  NOTICE		
<ul style="list-style-type: none"> • Работи по техническата поддръжка на филтъра могат да се извършват, само когато налягането е изпуснато! 		

**Предупреждение! Внимание!****▲ DANGER****NOTICE**

- Почистете синтеровъчния филтър [A]/арт. № 22160 и филтърните втулки [1-8], [1-12] най-късно след 6 месеца; при нужда сменете синтеровъчния филтър!
 - Сменете филтърния патрон [B]/арт. № 81810 най-късно след 6 месеца!
 - Сменете патрона с активен въглен [C]/арт. № 85373 най-късно след 3 месеца!
 - При силно замърсен въздух под налягане сменяйте филтърните патрони на по-кратки интервали!
 - При задръстени филтърни патрони има опасност от функционални нарушения при лакиране. Освен това при използване на респиратор с външно вентилиране има опасност от увреждане на здравето, трайно увреждане на здравето и дори смърт!
- Изпуснете налягането от филтъра (затворете монтирания преди него спирателен кран)
 - Със съдържащия се в обема на доставката гаечен ключ за втулки развъртете съответната филтърна втулка [3]
 - При степен на филтриране [A] развъртете отвеждащото тяло [4-1], извадете вътрешната част и синтеровъчния филтър [4-2] и проверете. При нужда почистете и сменете
 - При степен на филтриране [B] и [C] развъртете и сменете патрона на филтъра с активен въглен [4-3]
 - Монтаж в обратна последователност. Внимавайте филтърните патрони да бъдат монтирани в правилните степени на филтриране. Цветните обозначения (жълто = керамичен филтър [A], синьо = фин филтър [B], черно = филтър с активен въглен [C]) служат за различаване [4-4]. Те се намират на шпилките на степените на филтриране [B] и [C]
 - При монтажа внимавайте за правилното положение и да не повредите О-пръстените!

**Указание!**

При изхвърляне на филтърните патрони спазвайте местните разпоредби!

11. Отстраняване на повреди

Повреда	Причина	Отстраняване
Налягането не може да се регулира	Входното налягане не е достатъчно	Повишете входното налягане
	Клапанът за регулиране на налягането е дефектен	Сменете мембраната
Масло в отвеждания въздух под налягане	Твърде много масло във въздуха под налягане	Проверете компресора, охлаждащия дехидратор Изпуснете конденза (отворете ръчно)
	Филтърът е запушен	Техническа поддръжка на филтъра, глава 10
Липсва изпускане, съответно недостатъчно изпускане на конденза (минимално количество конденз е нормално, тъй като той е необходим за вдигане на поплавъка и за отваряне на изпускащия клапан)	Поплавъкът е залепнал за изпускащия клапан	Демонтирайте изпускащия клапан чрез отстраняване на фиксиращата шайба и почистете или сменете изпускащия клапан
	Изпускащият клапан е повреден	Сменете изпускащия клапан арт. № 15511

Повреда	Причина	Отстраняване
Изпускащият клапан изпуска непрекъснато (никога не разглобявайте изпускащия клапан, опасност от повреждане)	Филтърът не е монтиран вертикално	Монтирайте филтъра вертикално
	Месинговата част не е долу	Поставете филтъра под налягане и издърпайте месинговата част надолу
	Поплавъкът е залепнал за изпускащия клапан	Демонтирайте изпускащия клапан и почистване или сменете
	Изпускащият клапан е повреден	Сменете изпускащия клапан арт. № 15511
	Вътрешно налягане на филтъра < 1 bar	Повишете входното налягане

12. Изхвърляне

Филтърът без съдържание на масло и конденз се изхвърля като ценен материал. Спазвайте местните разпоредби!

13. Сервиз

принадлежност, резервни части и техническа помощ ще получите от Вашия търговец на SATA.

14. Гаранция / отговорност

Важат Общите търговски условия на SATA и евентуално други договорни споразумения, както и съответните валидни закони.

SATA не носи отговорност по-специално при:

- неспазване на упътването за работа
- нецелесъобразна употреба на продукта
- работа на необучен персонал
- неизползване на лични предпазни средства
- неизползване на оригинални принадлежности и резервни части
- своеволни преустройства или технически изменения
- естествено изхабяване / износване
- Нетипично за приложението ударно натоварване
- Дейности по монтажа и демонтажа

15. Резервни части [5]

Каталожен Nr.	Наименование
2923	Пружина
2949	Мембрана, комплект
15511	Автоматичен изпускащ клапан за конденз
22046	Манометър 0-10 bar
22137	Вътрешна част
22160	Синтеровъчен филтър за [A]
22319	Манометър 0 - 10 bar за SATA филтър 434
23804	Клапан за налягане, комплект
24471	Пластмасова гайка с O-пръстени
24489	Щанга с резба, комплект
24521	Отвеждащ корпус с O-пръстен
24554	Филтърна втулка, комплект с клапан за изпускане (15511)
24562	Междинен адаптер, комплект с O-пръстен
73890	Щанга с резба
78360	Уплътнение
80457	Вретено, комплект
81810	Фин филтърен патрон, комплект с O-пръстен опакован за [B]
83113	Крепежна гайка
85357	Гаечен ключ за филтърни втулки
85373	Патрон с активен въглен, комплект с O-пръстен опакован за [C]
92569	Крепежен комплект
95851	Зенкерен болт
96750	Комплект уплътнения
96883	Регулираща гайка
121327	Сачмен кран, комплект
158808	Изпускащ модул [D] комплект със сачмени кранове
158824	Изпускащ модул, комплект със сачмени кранове за разширяване

<input checked="" type="checkbox"/>	включен е в комплекта уплътнения (арт. № 96750)
<input type="checkbox"/>	включен е в сервизния комплект (арт. № 94979)

Принадлежности:

10934	Сачмен кран, комплект
-------	-----------------------

16. ЕО-декларация за съответствие

Валидната в момента декларация за съответствие можете да намерите на:







www.sata.com/downloads

目录 [原版: 德语]

- | | |
|-----------|-----------|
| 1. 标记 | 8. 调试 |
| 2. 技术数据 | 9. 功能 |
| 3. 供应范围 | 10. 维护 |
| 4. 过滤器的构造 | 11. 排除故障 |
| 5. 按规使用 | 12. 废物处理 |
| 6. 安全提示 | 13. 售后服务 |
| 7. 装配 | 14. 保证/责任 |
| | 15. 备件 |

1. 标记

	警告! 当心可能导致严重受伤甚至死亡的危险。
	
	小心! 注意可能导致财产受损的危险情况。
	
	提示! 有用的建议和推荐。

2. 技术数据

进气	G 1/2" (内螺纹)			
出气口	1/4" (外螺纹)	G 1/2" (内螺纹) (当管道安装时)		
最大进气运行过压	15.0 bar	218 psi		
最大排气运行过压	10.0 bar	145 psi		
最高环境温度	120 °C 或 60 °C (活性炭条件下)	248 °F 或 140 °F (活性炭条件下)		
6.0 bar 时的空气流量	> 3,600 NI/min	> 127.1 cfm		
6.0 bar 时的空气流量				
重量	标准型		安装管道用的过滤器	
SATA filter 414	1.9 kg	67.0 oz.	1.3 kg	45.9 oz.
SATA filter 424	2.4 kg	84.7 oz.	1.9 kg	67.0 oz.

SATA filter 434	2.1 kg	74.1 oz.	1.5 kg	52.9 oz.
SATA filter 444	3.8 kg	134.0 oz.	3.2 kg	112.9 oz.
带底部支撑架的 SATA 过滤器 444	6.6 kg	232.8 oz.		
SATA filter 464	1.8 kg	63.5 oz.		
SATA 过滤器 464 (补装模型)	1.3 kg	45.9 oz.		
SATA filter 474	3.4 kg	119.9 oz.		
SATA filter 484	5.1 kg	179.9 oz.		
带底部支撑架的 SATA 过滤器 484	8.1 kg	285.7 oz.		
SATA filter 494	5.7 kg	201.1 oz.		

3. 供应范围

SATA filter 444:

- 烧结过滤器
- 精过滤器
- 排气模块 G ¼ a 连同压力计，调节装置和球阀
- 包括螺钉和膨胀螺钉套在内的固定套件
- 冷凝水排泄软管
- 轴颈扳手
- 使用说明书

SATA filter 484:

- 烧结过滤器
- 精过滤器
- 活性炭过滤器
- 出风口模块 ¼" (外螺纹)，带压力机、调节装置和球阀
- 包括螺钉和膨胀螺钉套在内的固定套件
- 冷凝水排泄软管
- 轴颈扳手
- 使用说明书

SATA filter 464:

- 活性炭过滤器连同接头，用于一台 SATA 过滤器 444 的补装
- 包括螺钉和膨胀螺钉套在内的固定套件
- 使用说明书

4. 过滤器的构造 [1]





- | | |
|---------------------------------|-------------------------------|
| [1-1] 进风口 G 1/2" (内螺纹) | [1-9] 内装的冷凝水自动排泄阀 |
| [1-2] 固定角 (不可见) | [1-10] 冷凝水排泄软管 (不可见) |
| [1-3] 压力计 | [1-11] 适用于熔渣过滤器的 SATA 过滤器计时器 |
| [1-4] 调节阀 | [1-12] 过滤器套筒, A 级过滤器 |
| [1-5] 调节阀 | [1-13] 适用于活性炭过滤器的 SATA 过滤器计时器 |
| [1-6] 带有风口的球阀 1/4" (外螺纹) | |
| [1-7] SATA 油水分离器计时器, 用于第二级精细过滤器 | |
| [1-8] 过滤器套筒, B 和 C 级过滤器 | |

5. 按规使用





SATA 过滤器 400 是为制备工业压缩空气而设计的。它们能从流经过滤器的压缩空气中分离出固态、液态和部分为气态的成分。

6. 安全提示

6.1. 一般性安全提示

 	警告! 小心!
 	
<ul style="list-style-type: none"> • 请在使用过滤器之前仔细并完整地通读所有安全提示及使用说明。应遵守安全提示及规定的步骤。 • 请保存随附的所有文件, 转手时始终将过滤器与这些文件放在一起。 	

6.2. 过滤器专用安全提示

 	警告! 小心!
 	
<ul style="list-style-type: none"> • 应遵守当地的安全、事故和劳动保护及环境保护条例! • 只能由专业人员进行使用、清洁和维护! • 切勿在零部件损坏或缺少的情况下使用过滤器! • 定期检查, 并在必要时维修过滤器! 	

**警告！小心！****▲ DANGER****NOTICE**

- 过滤器一旦损坏便应立即停止使用！
- 切勿擅自改装过滤器，或对它进行技术性改造！
- 只允许使用SATA原装备件或配件！

6.3. 在有爆炸危险的区域内使用本产品

允许将该过滤器用于有爆炸危险的防爆区 1 和 2 的区域中。须注意产品标识。

SATA 过滤器 400 的设计、结构和结构造形式符合欧盟指令 2014 /34/EU 的基本安全要求。在 2014/34/EU 指令条款 13 中所要求的资料要在命名编号为 0123 的位置保存 10 年。

7. 装配

7.1. SATA filter 400

- 将固定角 [1-2] 安装到过滤器上
- 利用螺钉将过滤器垂直安装到墙上，以便让冷凝水排泄阀能可靠地发挥作用。
- 进风口 G 1/2"（内螺纹），通过可松开的螺栓连接在压缩空气管道上
- 随后将冷凝水排泄软管 [1-10] 推到排泄阀 [1-9] 上；将软管末端插入一个合适的接收容器（不属于供货范围内）中。

**提示！**





- 在过滤器前装配一个关断阀，如编号为 10934 的产品（不属于供货范围内）；这有助于简化过滤器的维护工作。

7.2. 将 SATA 过滤器 444 补装成过滤器 484 [2]

补装活性炭过滤器时需要一个SATA 过滤器 464 [C]（产品号为 141473）

1. 切断过滤器的压力（关闭前置的关断阀）
2. 从组合过滤器 [A]/[B] 上拧下排气模块 [D] [2-1]
3. 将旋入件 [E]、嵌入件 [F] 和锁紧螺母 [G] 与 SATA 过滤器胶粘成一个整体。
4. 拧上SATA 过滤器 464 [C] [2-2]
5. 拧上排气模块 [D] [2-3]

8. 调试

 	警告！小心！
 DANGER  NOTICE	
<p>只允许使用永久抗压强度至少为10 bar的压缩空气软管，如第53090号产品，且它应耐溶剂的侵蚀、能够抗静电、未受损，且技术上完好无缺！</p>	

	提示！
<ul style="list-style-type: none"> • 压缩空气接口 1/4" (内螺纹) 或适当的 SATA 快速耦合器 G 1/4" (内螺纹) (商品编号：13599，不包含在供货范围内)，安装在球阀[1-6]上。 • 为定期保养过滤器，应更换并激活相应过滤器等级的 SATA 过滤器计时器 (熔渣过滤器和精滤器 6 个月，活性炭过滤器 3 个月) 	

6. 连接合适的压缩空气软管。
7. 朝逆时针方向将调压钮 [1-5] 旋转到底；状态 = 关闭。
8. 完全打开球阀 [1-6]。
9. 朝右旋转调压钮 [1-5]，直至在压力计 [1-3] 中显示所希望的压力。
10. 使用喷漆枪 (完全扣紧扳机) 时检查压力，必要时再次调节。

9. 功能

9.1. [A] 级过滤器：

一级过滤器能够分离出大于 5 μm 的颗粒物以及冷凝水和油。在过滤器中安装了烧结过滤器 (产品号为22160)。

	提示！
<p>烧结过滤器：</p> <ul style="list-style-type: none"> • 细度：5 μm • 面积：100 cm² 	

可以借助调压钮 [1-5] 在调压阀[1-4] 上微调得所希望的排气压力并在压力计 [1-3] 上读取它。

如果超过了冷凝水的特定液位，自动冷凝水排泄阀 [1-9] 便在压力下打开。冷凝水中的绝大部分通过排泄软管 [1-10] 被排入一个接收容器 (不属于供货范围内) 中。

9.2. [B] 级过滤器：

第二级过滤器的精细过滤滤芯(产品号为81810)能够分离出最细微的颗粒物。



提示！

精滤芯：

- 特种微纤维网
- 细度达 $0.01 \mu\text{m}$ ，对 $> 0.01 \mu\text{m}$ 的颗粒物的分离率达 99.998 %
- 面积： 300 cm^2

9.3. [C] 级过滤器：

第三级过滤器除了装入的滤芯不同以外，结构与第二级过滤器 [B] 相同。第三级过滤器中安装了活性炭滤芯（订货号85373）。活性炭过滤器前必须安装 [A] 和 [B] 级过滤器。



提示！

活性炭滤芯：

- 与纤维相连的活性炭
- 面积： 300 cm^2

9.4. 排气模块 [D]：

出口模块上装配有 2 个球阀[1-6]、连接螺纹"（外螺纹）。

10. 维护



警告！小心！

▲ DANGER

NOTICE

- 只允许在无压力的状态下完成过滤器上的维护工作！
- 最迟应在六个月后清洗产品号为22160的烧结过滤器 [A] 以及过滤器套筒 [1-8]，[1-12]；必要时应更换烧结过滤器！
- 精细过滤滤芯[B]/订货号81810至少每6个月需要更换！
- 活性炭滤芯[C]/订货号85373至少每3个月需要更换！
- 如果压缩空气污染严重，应以最短的间隔更换滤芯！
- 滤芯一旦饱和，在油漆加工时就存在功能受干扰的危险。使用外部通风的呼吸保护罩时，还存在影响健康、健康永久性受损甚至死亡的危险！

- 切断过滤器的压力 (关闭前置的关断阀)
- 用供货范围内包含的轴颈扳手拧下各相应的过滤器套筒 [3]
- 拧下 [A] 级过滤器上的散热器 [4-1]，然后取出并检查内核和烧结过滤器 [4-2]。必要时进行清洗或更换
- 对于 [B] 和 [C] 级过滤器，应拧下并更换精滤芯或活性炭滤芯 [4-3]
- 按照相反的顺序进行安装。注意将滤芯对号入座装入等级对应的过滤器中。不同的颜色标记 (黄色 = 黄铜过滤器 [A]，蓝色 = 精细过滤器 [B]，黑色 = 活性炭过滤器 [C]) 用来进行区别 [4-4]。在第二级 [B] 和第三级 [C] 的滤芯固定杆上有颜色标记环以示区别。
- 安装时应注意安置正确、稳妥，且 O 型密封圈未受损！



提示！

处理废旧滤芯时应遵守当地的相关条例！

11. 排除故障

故障	原因	解决办法
不能调节压力	进气压力不够	提高进气压力
	调压阀已失灵	更换薄膜
排出的压缩空气中有油	压缩空气含油太多	检查压缩机，冷却干燥器 排泄冷凝水 (手工打开)
	过滤器已饱和	维护过滤器，参见第 10 章
不排泄冷凝水或排泄程度不够 (保留冷凝水最低水位属正常现象，因为需要用冷凝水来抬起浮子，进而打开排泄阀)	浮子黏牢在排泄阀上	通过取出防松片拆下排泄阀，将它清洗或更换
	排泄阀已受损	更换产品号为 15511 的排泄阀

故障	原因	解决办法
不断吹净排泄阀 (切勿拆开排气阀, 存在受损危险)	没有垂直安装过滤器	垂直安装过滤器
	黄铜部件不在下面	让过滤器受压, 并将黄铜部件朝下拉
	浮子黏牢在排泄阀上	拆下排泄阀, 将它清洗或更换
	排泄阀已受损	更换产品号为15511的排泄阀
	过滤器内压力 < 1 bar	提高进气压力

12. 废物处理

可以将不含油和冷凝水的过滤器当作有回收价值的材料加以处理。应遵守当地相关条例！

13. 售后服务

您的SATA 经销商可以为您提供配件、备件和技术支持。

14. 保证 / 责任

SATA 的一般性商务条件, 可能还存在的其他协议以及各现行的法规适用于此。

SATA 尤其在以下情况下不对 负责：

- 不遵守本使用说明书
- 不按照规定使用产品
- 聘用未经培训的人员
- 未穿戴个人防护装备
- 未使用原装配件和备件
- 擅自改装或进行技术性改造
- 自然磨损
- 非典型使用的撞击负荷
- 装配与拆卸工作

15. 备件 [5]

产品号	名称
2923	弹簧
2949	薄膜套件
15511	冷凝水自动排泄阀
22046	0 -10 bar 的压力计
22137	内核
22160	用于 [A] 级过滤器的烧结过滤器
22319	0 至 10 bar 的压力计，用于SATA 过滤器 434
23804	全套压力阀
24471	带有O 型密封圈的塑料螺母
24489	全套螺杆
24521	带有O 型密封圈的散热器
24554	过滤器套管套件，带排泄阀(15511)
24562	带有O 型密封圈的临时连接器套件
73890	螺杆
78360	密封件
80457	主轴套件
81810	包含O 型密封圈在内的精滤芯套件包，用于 [B] 级过滤器
83113	固定螺母
85357	过滤器套筒用的轴颈扳手
85373	包含O 型密封圈在内的活性炭滤芯套件包，用于 [C] 级过滤器
92569	固定套件
95851	埋头螺钉
96750	密封套件
96883	调节螺母
121327	球阀套件
158808	排气模块 [D] 套件，带球阀
158824	排气模块 [D] 套件，带扩展用的球阀
●	包含在密封套件 (产品号为96750) 中
□	包含在服务套件 (产品号为94979) 中

配件：

10934	球阀套件
-------	------

16. 欧共体符合性声明

您可以通过如下网址查询当前有效的符合性声明：







www.sata.com/downloads

Obsah [původní verze: v němčině]

- | | |
|---------------------------|-----------------------|
| 1. Symboly | 8. Uvedení do provozu |
| 2. Technické údaje | 9. Funkce |
| 3. Obsah dodávky | 10. Údržba |
| 4. Složení filtru | 11. Odstranění poruch |
| 5. Používání podle určení | 12. Likvidace |
| 6. Bezpečnostní pokyny | 13. Zákaznický servis |
| 7. Montáž | 14. Záruka/ručení |
| | 15. Náhradní díly |

1. Symboly

	Varování! před nebezpečím, které může vést k úmrtí nebo závažným zraněním.
	
	Pozor! na nebezpečnou situaci, která může zapříčinit věcné škody.
	
	Upozornění! Užitečné tipy a doporučení.

2. Technické údaje

Vstup vzduchu	G 1/2" (vnitřní závit)	
Vzduchový výstup	1/4" (vnější závit)	G 1/2" (vnitřní závit) (při montáži vedení)
Max. vstupní provozní přetlak	15.0 bar	218 psi
Max. výstupní provozní přetlak	10.0 bar	145 psi
Max. teplota okolí	120 °C, příp. 60 °C u aktivního uhlí	248 °F, příp. 140 °F u aktivního uhlí
Průtok vzduchu při 6.0 bar	> 3,600 NI/min	> 127.1 cfm
Průtok vzduchu při 6.0 bar		
Hmotnost	Standard	Filtr pro zabudování vedení

SATA filter 414	1.9 kg	67.0 oz.	1.3 kg	45.9 oz.
SATA filter 424	2.4 kg	84.7 oz.	1.9 kg	67.0 oz.
SATA filter 434	2.1 kg	74.1 oz.	1.5 kg	52.9 oz.
SATA filter 444	3.8 kg	134.0 oz.	3.2 kg	112.9 oz.
Filtr SATA 444 s podlahovým nosným stojanem	6.6 kg	232.8 oz.		
SATA filter 464	1.8 kg	63.5 oz.		
Filtr SATA 464 (modul dodatečného vybavení)	1.3 kg	45.9 oz.		
SATA filter 474	3.4 kg	119.9 oz.		
SATA filter 484	5.1 kg	179.9 oz.		
Filtr SATA 484 s podlahovým nosným stojanem	8.1 kg	285.7 oz.		
SATA filter 494	5.7 kg	201.1 oz.		

3. Obsah dodávky

SATA filter 444:

- Sintrový filtr
- Jemný filtr
- Modul výstupu vzduchu se závitem G ¼, regulací a kulovým kohoutkem
- Upevňovací souprava včetně šroubů a hmoždinek
- Výpustná hadice kondenzátu
- Čepový klíč
- Návod k použití

SATA filter 484:

- Sintrový filtr
- Jemný filtr
- Filtr s aktivním uhlím
- Modul pro výstup vzduchu ¼" (vnější závit) s tlakoměrem, regulací a kulovým ventilem
- Upevňovací souprava včetně šroubů a hmoždinek
- Výpustná hadice kondenzátu
- Čepový klíč
- Návod k použití

SATA filter 464:

- Filtr s aktivním uhlím s přípojkami pro dodatečné vybavení filtru SATA 444
- Upevňovací souprava včetně šroubů a hmoždinek
- Návod k použití





4. Složení filtru [1]





- | | |
|--|---|
| [1-1] Vstup vzduchu G ½" (vnitřní závit) | [1-9] Integrovaný automatický výpustný ventil kondenzátu |
| [1-2] Upevňovací úhelník (není zobrazený) | [1-10] Výpustná hadice kondenzátu (není zobrazená) |
| [1-3] Manometr | [1-11] SATA filter timer pro sintrový filtr |
| [1-4] Tlakový regulační ventil | [1-12] Pouzdro filtru, stupeň filtru A |
| [1-5] Otočný regulátor tlaku | [1-13] SATA filter timer pro aktivní uhlíkový filtr |
| [1-6] Kulové ventily s výstupem vzduchu ¼" (vnější závit) | |
| [1-7] SATA filter timer pro jemný filtr | |
| [1-8] Pouzdro filtru, stupeň filtru B a C | |

5. Používání podle určení





Filtry SATA filter 400 byly vyvinuty na úpravu technického stlačeného vzduchu. Oddělují tuhé, kapalné a částečně plynné komponenty od stlačeného vzduchu proudícího filtrem.

6. Bezpečnostní pokyny**6.1. Všeobecné bezpečnostní pokyny**

 	Varování! Pozor!
 DANGER  NOTICE	
<ul style="list-style-type: none"> • Před použitím filtrů si pozorně přečtěte všechny bezpečnostní upozornění a návod na obsluhu. Bezpečnostní upozornění a stanovené kroky se musejí dodržovat. 	

 	Varování! Pozor!
 	
<ul style="list-style-type: none"> • Všechny přiložené dokumenty uschovejte a filtr odevzdávejte jiným osobám jen společně s těmito dokumenty. 	

6.2. Specifické bezpečnostní upozornění pro filtry

 	Varování! Pozor!
 	
<ul style="list-style-type: none"> • Dodržujte místní bezpečnostní, protiúrazové předpisy, předpisy o bezpečnosti práce a předpisy na ochranu životního prostředí! • Lakovací pistoli smí používat, čistit a udržovat pouze odborník! • Filtry nikdy neuvádějte do provozu při poškození, nebo pokud chybějí některé jeho části! • Filtr pravidelně kontrolujte a v případě potřeby ho opravte! • V případě poškození filtr okamžitě vyřadte z provozu! • Filtr nikdy svévolně nepřestavujte ani technicky neupravujte! • Používejte výlučně originální náhradní díly příp. příslušenství SATA! 	

6.3. Použití v prostředí s nebezpečím výbuchu

Filtr je schválen pro použití v prostředí s nebezpečím výbuchu v zónách Ex 1 a 2. Musí být dodrženo označení produktu.

Filtry SATA filter 400 splňují na základě jejich koncepce, konstrukce a způsobu provedení základní bezpečnostní požadavky směrnice 2014/34/EU. Dokumenty požadované podle článku 13 směrnice 2014/34/EU se ukládají na notifikovaném místě číslo 0123 po dobu 10 let.

7. Montáž

7.1. SATA filter 400

- Upevňovací úhelník [1-2] namontujte na filtr
- Filtry přimontujte kvůli bezpečnému fungování výpustného ventilu kondenzátu pomocí šroubů svisle na stěnu
- Připojit vstup vzduchu G ½" (vnitřní závit) uvolnitelným šroubením na vedení stlačeného vzduchu

- Výpustnou hadici kondenzátu [1-10] nasuňte na výpustný ventil [1-9]; konec hadice zasuňte do vhodné záchytné nádoby (není součástí dodávky).



Upozornění!

- Před filtr namontujte uzavírací kohoutek, např. **výr. č. 10934** (není součástí dodávky); umožní to jednoduchou údržbu filtru.

7.2. Dodatečné vybavení filtru SATA filter 444 na filter 484 [2]

Pro dodatečné vybavení filtrem s aktivním uhlím je potřebný filtr SATA filter 464 [C] (**výr. č. 141473**):

1. Odtlakujte filtr (uzavřete předřazený uzavírací kohoutek)
2. Modul výstupu vzduchu [D] odpojte od kombinace filtrů [A]/[B] [2-1]
3. SATA filtr 464 s dílem k našroubování [E], vkládacím dílem [F] a převlečnou maticí [G] zkompletovat vlepením.
4. Přišroubujte filtr SATA filter 464 [C] [2-2]
5. Našroubujte modul výstupu vzduchu [D] [2-3]

8. Uvedení do provozu



Varování! Pozor!

▲ DANGER

NOTICE

Používejte pouze takové přípojky stlačeného vzduchu, které jsou odolné proti rozpouštědlům, antistatické, nepoškozené, technicky bezchybné, s trvalou pevností v tlaku minimálně 10 bar, např. **výr. č. 53090!**



Upozornění!

- Namontovat přípojku stlačeného vzduchu 1/4" (vnitřní závit) nebo vhodnou rychlospojku SATA G 1/4" (vnitřní závit) (č. art. 13599, neobsažena v rozsahu dodávky) na kulovém ventilu [1-6].
- Za účelem pravidelné údržby filtru vyměnit a aktivovat SATA filter timer příslušného stupně filtru (sintrový filtr a jemný filtr 6 měsíců, aktivní uhlíkový filtr 3 měsíce).

6. Připojte vhodnou hadici na stlačený vzduch.

- Otočný regulátor tlaku **[1-5]** otočte až na doraz proti směru hodinových ručiček; stav = zavřené.
- Kulový kohoutek **[1-6]** úplně otevřete.
- Otočný regulátor tlaku **[1-5]** otáčejte doprava, dokud se na manometru **[1-3]** neukáže požadovaný tlak.
- Zkontrolujte a v případě potřeby vyregulujte tlak při provozu lakovací pistole (úplně odtažené držadlo).

9. Funkce

9.1. Stupeň filtru [A]:

První stupeň filtru odděluje částice s velikostí nad 5 μm , jakož i vykondenzovanou vodu a olej. Ve filtru je zabudovaný sintrový filtr (**výr. č. 22160**).



Upozornění!

Sintrový filtr:

- Jemnost 5 μm
- Plocha 100 cm^2

Na tlakovém regulačním ventilu **[1-4]** se dá požadovaný výstupní tlak jemně regulovat pomocí otočného regulátoru tlaku **[1-5]** a na manometru **[1-3]**.

Po překročení určité hladiny kondenzátu se otevře automatický výpustný ventil kondenzátu **[1-9]** pod tlakem. Kondenzát se až na malé zbytkové množství vypustí pomocí výpustné hadice kondenzátu **[1-10]** do zachytivé nádoby (není součástí dodávky).

9.2. Stupeň filtru [B]:

Druhý stupeň filtru odděluje pomocí osazené vložky jemného filtru (**výr. č. 81810**) nejmenší částice.



Upozornění!

Vložka jemného filtru:

- Speciální textilie z mikrovlákn
- Jemnost 0,01 μm , stupeň oddělení 99,998 %, vztaženo na částice > 0,01 μm
- Plocha 300 cm^2

9.3. Stupeň filtru [C]:

Třetí stupeň filtru je z hlediska složení až na osazenou vložku filtru stejný jako stupeň filtru [B]. Ve filtru je zabudovaná vložka s aktivním uhlím (výr. č. 85373). Před filtrem s aktivním uhlím musí být vždy zařazené stupně filtru [A] a [B].



Upozornění!

Vložka filtru s aktivním uhlím:

- Aktivní uhlí vázané na vlákna
- Plocha 300 cm²

9.4. Modul výstupu vzduchu [D]:

Výstupní modul je vybaven 2 kulovými ventily [1-6], připojovacím závitem ¼" (vnější závit).

10. Údržba



Varování! Pozor!

▲ DANGER

NOTICE

- Údržbové práce filtru se smí provádět až po odtlakování!
- Sintrový filtr [A]/výr. č. 22160 a pouzdra filtru [1-8], [1-12] vyčistěte nejpozději po 6 měsících; sintrový filtr v případě potřeby vyměňte!
- Vložku jemného filtru [B]/výr. č. 81810 vyměňte nejpozději po 6 měsících!
- Vložku s aktivním uhlím [C]/výr. č. 85373 vyměňte nejpozději po 3 měsících!
- **V případě velmi znečištěného stlačeného vzduchu vyměňte vložky filtru v kratších intervalech!**
- Pokud jsou vložky filtru zanesené, existuje nebezpečí funkčních poruch při lakovacích pracích. Při použití dýchacího přístroje s externí ventilací existuje kromě toho nebezpečí zhoršení zdravotního stavu, trvalého poškození zdraví, které může vést k smrti!

- Odtlakujte filtr (uzavřete předřazený uzavírací kohoutek)
- Pomocí čepové klíče, který je součástí dodávky, odšroubujte příslušné pouzdro filtru [3]
- V případě stupně filtru [A] odšroubujte odváděcí těleso [4-1], vyjměte

vnitřní díl a sintrový filtr **[4-2]** a zkontrolujte je. V případě potřeby je vyčistěte, příp. vyměňte

- U stupně filtru **[B]** a **[C]** odšroubujte vložku jemného filtru, příp. filtru s aktivním uhlím **[4-3]**
- Montáž v obráceném pořadí. Dbát na to, aby byly patроны filtru namontovány do správných stupňů filtru. Barevná označení (žlutá = sintrový filtr **[A]**, modrá = jemný filtr **[B]**, černá = aktivní uhlíkový filtr **[C]**) slouží k rozlišení **[4-4]**. Nachází se na závitových tyčích stupňů filtru **[B]** a **[C]**
- Při montáži dávejte pozor, abyste vložky správně vsadili a nepoškodili těsnicí kroužky!



Upozornění!

Při likvidaci vložek filtru dodržujte místní předpisy!

11. Odstranění poruch

Porucha	Příčina	Náprava
Tlak se nedá nastavit	Vstupní tlak není dostatečný	Zvyšte vstupní tlak
	Závadný tlakový regulační ventil	Vyměnit membránu
Olej v odváděném stlačeném vzduchu	Příliš mnoho oleje ve stlačeném vzduchu	Zkontrolujte kompresor, chladicí sušič
		Vypusťte kondenzát (manuálně otevřít)
	Zanesený filtr	Údržba filtru, kapitola 10
Kondenzát neodtéká, resp. odtéká nedostatečně (minimální stav kondenzátu je normální, protože je potřebný k nadzvednutí plováku, a tím k otevření výpustného ventilu)	Plovák je přilepený k výpustnému ventilu	Odmontujte výpustný ventil odstraněním pojistné podložky a vyčistěte ho nebo ho vyměňte
	Poškozený výpustný ventil	Výpustný ventil výr. č. 15511 vyměňte

Porucha	Příčina	Náprava
Výpustný ventil permanentně profukuje (nikdy ho nerozebírejte, riziko poškození)	Filtr není namontovaný kolmo	Filtr namontujte kolmo
	Mosazný díl není dole	Filtr vystavte tlaku a mosazný díl potáhněte dolů
	Plovák je přilepený k výpustnému ventilu	Odmontujte výpustný ventil a vyčistěte ho nebo ho vyměňte
	Poškozený výpustný ventil	Výpustný ventil výr. č. 15511 vyměňte
	Vnitřní tlak filtru < 1 bar	Zvyšte vstupní tlak

12. Likvidace

Likvidace filtru zbaveného oleje a kondenzátu probíhá stejně jako v případě druhotných surovin. Dodržujte místní předpisy!

13. Zákaznický servis

Příslušenství, náhradní díly a technickou podporu získáte u svého prodejce SATA.

14. Záruka / ručení

Platí všeobecné obchodní podmínky SATA a případné další smluvní podmínky, jakož i příslušné platné zákony.

SATA neručí především při:

- nedodržení návodu k použití
- používání výrobku v rozporu se stanoveným účelem použití
- používání ze strany nezaškoleného personálu
- nepoužívání osobního ochranného vybavení
- nepoužívání originálního příslušenství a originálních náhradních dílů
- svévolných přestavbách nebo technických úpravách
- přirozeném opotřebování
- namáhání úderem netypickým pro dané použití
- montážních a demontážních pracích

15. Náhradní díly [5]

Výr. č.	Název
2923	Pružina
2949	Memrána, kompl.
15511	Automatický výpustný ventil kondenzátu
22046	Manometr 0-10 bar
22137	Vnitřní díl
22160	Sintrový filtr pro [A]
22319	Manometr 0 - 10 bar pro filtr SATA filter 434
23804	Tlakový ventil, kompl.
24471	Plastová matice s kroužky O
24489	Závitová tyč, kompl.
24521	Odváděcí těleso s kroužkem O
24554	Pouzdro filtru, kompl. s výpustným ventilem (15511)
24562	Vložený adaptér, kompl. s kroužkem O
73890	Závitová tyč
78360	Těsnění
80457	Vřeteno, kompl.
81810	Vložka jemného filtru, kompletně zabalená s kroužkem O pro [B]
83113	Upevňovací matice
85357	Čepový klíč na pouzdro filtru
85373	Vložka filtru s aktivním uhlím, kompletně zabalená s kroužkem O pro [C]
92569	Upevňovací sada
95851	Šroub se zápusťnou hlavou
96750	Souprava těsnění
96883	Nastavovací matice
121327	Kulový kohout, kompl.
158808	Výstupní modul [D] kompl. s kulovými kohouty
158824	Výstupní modul, kompl. s kulovými kohouty k rozšíření
●	obsaženo v soupravě těsnění (výr. č. 96750)
□	obsaženo v soupravě (výr. č. 94979)

Příslušenství:

10934	Kulový kohout, kompl.
-------	-----------------------

16. Prohlášení o shodě

Aktuálně platné prohlášení o shodě najdete zde:







www.sata.com/downloads

Indholdsfortegnelse [Original tekst: Tysk]

- | | |
|---------------------------|------------------------|
| 1. Symboler | 8. Ibrugtagning |
| 2. Tekniske data | 9. Funktion |
| 3. Samlet levering | 10. Vedligeholdelse |
| 4. Filtrets opbygning | 11. Udbedring af fejl |
| 5. Korrekt anvendelse | 12. Bortskaffelse |
| 6. Sikkerhedshenvisninger | 13. Kundeservice |
| 7. Montage | 14. Garantibetingelser |
| | 15. Reservedele |

1. Symboler

	Advarsel! mod farer, der kan føre til død eller alvorlige kvæstelser.
	
	Forsigtig! ved farlige situationer, der kan føre til tingskade.
	
	OBS! Nyttige tips og anbefalinger.

2. Tekniske data

Luftindtag	G 1/2" (Indvendigt gevind)	
Luftudgang	1/4" (Udvendigt gevind)	G 1/2" (Indvendigt gevind) (in-line installation)
Maks. indgangsdriftsovertryk	15.0 bar	218 psi
Maks. afgangsdriфтsovertryk	10.0 bar	145 psi
Maks. omgivelsestemperatur	120 °C hhv. 60 °C ved aktivkul	248 °F hhv. 140 °F ved aktivkul
Luftgennemstrømning ved 6.0 bar	> 3,600 NI/min	> 127.1 cfm
Luftgennemstrømning ved 6.0 bar		

Vægt	Standard		Filter til ledningsmontering	
SATA filter 414	1.9 kg	67.0 oz.	1.3 kg	45.9 oz.
SATA filter 424	2.4 kg	84.7 oz.	1.9 kg	67.0 oz.
SATA filter 434	2.1 kg	74.1 oz.	1.5 kg	52.9 oz.
SATA filter 444	3.8 kg	134.0 oz.	3.2 kg	112.9 oz.
SATA filter 444 med gulvstander	6.6 kg	232.8 oz.		
SATA filter 464	1.8 kg	63.5 oz.		
SATA filter 464 (ekstra modul)	1.3 kg	45.9 oz.		
SATA filter 474	3.4 kg	119.9 oz.		
SATA filter 484	5.1 kg	179.9 oz.		
SATA filter 484 med gulvstander	8.1 kg	285.7 oz.		
SATA filter 494	5.7 kg	201.1 oz.		

3. Samlet levering

SATA filter 444:

- Sinterfilter
- Finfilter
- Luftafgangsmodul G ¼ med manometer, regulering og kuglehane
- Fastgørelsessæt inkl. skruer og dyvler
- Kondenssaftapningslange
- Tapnøgle
- Betjeningsvejledning

SATA filter 464:

- Aktivkulfilter med tilslutninger til udvidelsen af et SATA filter 444
- Fastgørelsessæt inkl. skruer og dyvler
- Betjeningsvejledning

SATA filter 484:

- Sinterfilter
- Finfilter
- Aktivkulfilter
- Luftudtagsmodul ¼" (Udvendigt gevind) med manometer, regulering og kugleventil
- Fastgørelsessæt inkl. skruer og dyvler
- Kondenssaftapningslange
- Tapnøgle
- Betjeningsvejledning

4. Filtrets opbygning [1]





- | | |
|--|---|
| [1-1] Luftindtag G ½" (Indvendigt gevind) | [1-9] Integreret automatisk kondensudkastningsventil |
| [1-2] Fastgørelsesvinkel (ikke synlig) | [1-10] Kondensaftapningslange (ikke synlig) |
| [1-3] Manometer | [1-11] SATA filter timer til sintret filter |
| [1-4] Trykreguleringsventil | [1-12] Filterpatron, filtertrin A |
| [1-5] Trykindstillingsknop | [1-13] SATA filter timer til aktivt kulfilter |
| [1-6] Kugleventiler med luftudtag ¼" (Udvendt gevind) | |
| [1-7] SATA filter timer til fint filter | |
| [1-8] Filterpatron, filtertrin B og C | |

5. Korrekt anvendelse

SATA filtre 400 er udviklet til rensning af teknisk trykluft. De udskiller faste, flydende og til dels gasformede bestanddele fra den trykluft, der strømmer gennem filteret.

6. Sikkerhedshenvisninger

6.1. Generelle sikkerhedshenvisninger

 	Advarsel! Forsigtig!
 DANGER  NOTICE	
<ul style="list-style-type: none"> • Før filtret tages i brug skal man læse alle sikkerhedsinstruktioner og brugsanvisningen opmærksomt og fuldstændigt igennem. Sikkerhedsinstruktionerne og de angivne forholdsregler skal overholdes. • Alle vedlagte dokumenter skal opbevares, og filtret må kun videregives sammen med disse dokumenter. 	

6.2. Filterspecifikke sikkerhedsinstruktioner

 	Advarsel! Forsigtig!
 	
<ul style="list-style-type: none"> • De lokale sikkerheds-, arbejdsbeskyttelses- og miljøbeskyttelsesforskrifter samt forskrifter til forebyggelse af ulykker skal overholdes! • Anvendelse, rengøring og vedligeholdelse må kun udføres af fagfolk! • Filtret må aldrig sættes i drift, hvis det er beskadiget, eller der mangler dele! • Filtret skal kontrolleres regelmæssigt og i givet fald repareres! • Ved beskadigelse skal filtret straks tages ud af drift! • Man må aldrig ombygge eller ændre filtret teknisk på egen hånd! • Anvend udelukkende originale SATA reservedele eller tilbehør! 	

6.3. Anvendelse i eksplosionsfarlige områder

Filteret er godkendt til brug i eksplosive områder i Ex-zone 1 og 2. Vær opmærksom på produktmærkningen.

Med sit design, sin konstruktion og sin konstruktionsmåde opfylder SATA-filter 400 de grundlæggende sikkerhedskrav i direktiv 2013/34/EU. Den dokumentation, der kræves i henhold til direktiv 2014/34/EU artikel 13, er arkiveret på nævnte sted nummer 0123 i 10 år.

7. Montage

7.1. SATA filter 400

- Fastgørelsesvinkler **[1-2]** monteres på filtret
- Filtre til sikker funktion af kondensat-aftapningsventilen monteres lodret på væggen ved hjælp af skruer
- Luftindtag G ½" (Indvendigt gevind) med tilsluttet aftagelig skrue på trykluftledningen
- Kondensat-aftapningsslangen **[1-10]** skydes ind på aftapningsventilen **[1-9]**; slangens ende puttes ned i en egnet opsamlingsbeholder (der ikke er indeholdt i leverancen).

	OBS!
<ul style="list-style-type: none"> • Foran filteren monteres en stophane, fx vare nr. 10934 (ikke indeholdt i leverancen), der gør det nemt at servicere filteret. 	

7.2. Udvidelse af SATA filter 444 til filter 484 [2]

Til udvidelsen med et aktivkulfilter benyttes et SATA filter 464 [C] (varenr. 141473):

1. Filtret gøres trykløst (stophane, der er monteret foran, lukkes)
2. Luftafgangsmodul [D] løsnes fra filterkombinationen [A]/[B] [2-1]
3. Kompletér SATA filter 464 med indskruningsdel [E] og ilægningssdel [F] samt omløbermøtrik [G] ved indklæbning.
4. SATA filter 464 [C] påskrues [2-2]
5. Luftafgangsmodul [D] skrues på [2-3]

8. Ibrugtagning

 	Advarsel! Forsigtig!
 	
<p>Der må kun anvendes antistatiske, ubeskadigede og teknisk fejlfrie trykluftslanger, der kan tåle opløsningsmidler, med en vedvarende trykstyrke på mindst 10 bar, fx vare nr. 53090!</p>	

	OBS!
<ul style="list-style-type: none"> • Tryklufforbindelse ¼" (Indvendigt gevind) eller passende SATA-lynkobling G ¼" (indvendigt gevind) (Art. Nr. 13599, ikke inkluderet) monteret på kuglehane [1-6]. • Erstatning og aktivering ved regelmæssig vedligeholdelse af SATA filter timer for hver filteretape (sintret filter og fint filter 6 måneder, aktivt kul filter 3 måneder). 	

6. Eget trykluftslange tilsluttes.
7. Trykindstillingsknap [1-5] drejes mod uret indtil anslag, tilstand = lukket.
8. Kuglehane [1-6] åbnes helt.
9. Trykindstillingsknappen [1-5] drejes så langt til højre, at det ønskede tryk vises på manometret [1-3].
10. Trykket kontrolleres under drift med sprøjtepistolen (fuldt aftrukket bøjle) og reguleres efter behov.

9. Funktion

9.1. Filterelement [A]:

Det første filtertrin udskiller partikler, der er større end 5 µm samt udkondenseret vand og olie. I filteret er der indbygget et sinterfilter (**varenr. 22160**).



OBS!

Sinterfilter:

- Finhed 5 µm
- Areal 100 cm²

På trykreguleringsventilen **[1-4]** kan det ønskede udgangstryk finjusteres ved hjælp af en trykindstillingsknap **[1-5]** og på manometeret **[1-3]**. Hvis en bestemt påfyldningsstand overskrides på kondensatet, åbnes den automatiske kondensat-aftapningsventil **[1-9]** under tryk. Kondensatet aftappes, indtil der kun er en lille restmængde tilbage, gennem kondensat-aftapningsslangen **[1-10]** i en opfangningsbeholder (ikke inkluderet i den samlede levering).

9.2. Filterelement [B]:

Det andet filtertrin udskiller de mindste partikler ved hjælp af den indsatte finfilterpatron (**varenr. 81810**).



OBS!

Finfilterpatron:

- Specielt mikrofibrervlies
- Finhed 0,01 µm, udskilningsgrad 99,998 %, relateret til partikler > 0,01 µm
- Areal 300 cm²

9.3. Filterelement [C]:

Konstruktionen af det tredje filtertrin er ligesom filtertrin **[B]** bortset fra den indsatte filterpatron. I filteret er aktivkulpatronen (**varenr. 85373**) indbygget. Filtertrin **[A]** og **[B]** skal altid forkobles foran aktivkulfiltret.

**OBS!****Aktivkulfilterpatroner:**

- Fiberbundet aktivt kul
- Areal 300 cm²

9.4. Luftudgangsmodulet [D]:

Det udgående modul er udstyret med 2 kugleventiler [1-6], tilslutningsevne ¼" (Udvendigt gevind).

10. Vedligeholdelse**Advarsel! Forsigtig!****▲ DANGER****NOTICE**

- Servicearbejde på filtret må kun udføres i trykløs tilstand!
 - Siltefiltret **[A]/vare nr. 22160** og filterpatroner **[1-8]**, **[1-12]** skal senest renses efter 6 måneder, sinterfiltret udskiftes efter behov!
 - Finfilterpatronen **[B]/varenr. 81810** udskiftes senest efter 6 måneder!
 - Aktivkulpatronen **[C]/varenr. 85373** udskiftes senest efter 3 måneder!
 - **Ved stærkt forurenet trykluft skal filterpatroner udskiftes med kortere intervaller!**
 - Når filterpatronerne er mættet er der risiko for funktionsfejl ved malearbejder. Ved anvendelse af et eksternt ventilerede åndedrætsværn er der desuden risiko for forringelse af helbredet, varige helbreds-skader og dødsfald.
- Filtret gøres trykløst (stophane, der er monteret foran, lukkes)
 - Den aktuelle filterpatron skrues af med den tapnøgle, der er indeholdt i leverancen **[3]**
 - På filterelement **[A]** skrues drænet **[4-1]** af, den indvendige del og sinterfiltret tages ud **[4-2]** og kontrolleres. Efter behov rengøres eller udskiftes.
 - På filterelement **[B]** og **[C]** skrues hhv. finfilterpatron og aktivkulfilterpatronen af **[4-3]** og udskiftes.
 - Installation foretages i omvendt rækkefølge. Sørg for, at filterpatronerne

bliver installeret i de korrekte filteretaper. Anvendte farvekodning (gul = Sintret filter [A], blå = Fint filter [B], sort = Aktivt kulfilter [C]) tjener til at skelne [4-4]. Disse er placeret på filteretaperens gevindskårne stænger [B] og [C]

- Ved montering skal man være opmærksom på at de sidder korrekt, og at O-ringene ikke er beskadiget!



OBS!

Ved bortskaffelse af filterpatronerne skal de lokale forskrifter overholdes!

11. Udbedring af fejl

Fejl	Årsag	Hjælp
Trykket kan ikke indstilles	Indgangstryk ikke tilstrækkeligt	Indgangstrykket forhøjes
	Trykreguleringsventil defekt	Skift membran
Olie i den udgående trykluft	For meget olie i trykluft	Kompressor, køletørrer kontrolleres
		Kondens tappes af (åbnes manuelt)
	Filter er mættet	Vedligeholdelse af filter, Kapitel 10
Kondensaftapning sker ikke eller er utilstrækkelig (en rest kondens er normalt, da det er nødvendigt for at løfte svømmeren og dermed åbne aftapningsventilen)	Svømmeren på aftapningsventilen sidder fast	Aftapningsventilen demonteres ved at fjerne sikringskiven og rengøre eller udskifte aftapningsventilen
	Aftapningsventil er beskadiget	Aftapningsventil vare nr. 15511 skal udskiftes

Fejl	Årsag	Hjælp
Aftapningsventilen blæser ud hele tiden (aftapningsventilen må ikke skilles ad, risiko for beskadigelse)	Filtret er ikke monteret lodret	Filtret monteres lodret
	Messingdel ikke nede	Filtret sættes under tryk, og messingdelen trækkes ned
	Svømmeren på aftapningsventilen sidder fast	Aftapningsventilen demonteres og rengøres eller udskiftes
	Aftapningsventil er beskadiget	Aftapningsventil vare nr. 15511 skal udskiftes
	Indvendigt filtertryk < 1 bar	Indgangstrykket forhøjes

12. Bortskaffelse

Det olie- og kondensfrie filter bortskaffes som genbrug. De lokale forskrifter skal overholdes!

13. Kundeservice

Tilbehør, reservedele og teknisk support får du hos din nærmeste SA-TA-forhandler

14. Garantibetingelser

SATAs almindelige forretningsbetingelser, eventuelle yderligere kontraktlige aftaler samt gældende lovgivning er gældende for dette produkt.

SATA hæfter ikke for:

- Manglende overholdelse af betjeningsvejledningen
- Ukorrekt anvendelse af produktet
- Brug af ikke-uddannet personale
- Manglende anvendelse af personligt beskyttelsesudstyr
- Manglende anvendelse af originalt tilbehør og reservedele
- Ombygning eller tekniske ændringer udført af brugeren
- Naturlig slitage
- Atypisk slagbelastning
- Monterings- og demonteringsarbejder

15. Reservedele [5]

Best. nr.	Betegnelse
2923	Fjeder
2949	Membran, kpl.
15511	Automatisk kondensaftapningsventil
22046	Manometer 0-10 bar
22137	Inderdel
22160	Sinterfilter til [A]
22319	Manometer 0 - 10 bar til SATA filter 434
23804	Trykventil, kpl.
24471	Kunststofmøtrik med O-ringe
24489	Gevindstang, kpl.
24521	Dræn med O-ring
24554	Filterhus, kpl. med aftapningsventil (15511)
24562	Mellemadapter, kpl. med O-ring
73890	Gevindstang
78360	Pakning
80457	Spindel, kpl.
81810	Finfilterpatron, pakket komplet med O-ring til [B]
83113	Monteringsmøtrik
85357	Tapnøgle til filterpatron
85373	Patron til aktivt kul, pakket komplet med O-ring til [C]
92569	Monteringssæt
95851	Undersænkskrue
96750	Pakningssæt
96883	Justeringsmøtrik
121327	Kuglehane, kpl.
158808	Udgangsmodul [D] kpl. med kuglehane
158824	Udgangsmodul, kpl. med kuglehane til udvidelse
●	indeholdt i pakningssættet (varenr. 96750)
□	indeholdt i servicesættet (varenr. 94979)

Tilbehør:

10934	Kuglehane, kpl.
-------	-----------------

16. EF konformitetserklæring

Du finder den aktuelt gældende konformitetserklæring under:







www.sata.com/downloads

Sisukord [originaalsõnastus: saksakeelne]

- | | |
|--------------------------|------------------------------------|
| 1. Sümbolid | 8. Kasutuselevõtmine |
| 2. Tehnilised andmed | 9. Funktsioon |
| 3. Tarnekomplekt | 10. Tehnohooldus |
| 4. Filtri ehitus | 11. Rikete kõrvaldamine |
| 5. Sihipärane kasutamine | 12. Jäätmekäitlus |
| 6. Ohutusjuhised | 13. Kliendiabi- ja teeninduskeskus |
| 7. Montaaž | 14. Garantii/vastutus |
| | 15. Varuosad |

1. Sümbolid

	Hoiatus! ohu eest, mis võib põhjustada surma või raskeid vigastusi.
	
	Ettevaatust! ohtlike olukordade puhul, mis võivad põhjustada materiaalseid kahjusid.
	
	Juhis! Kasulikud näpunäited ja soovitused.

2. Tehnilised andmed

Õhusisend	G 1/2" (sisekeere)	
Õhu väljund	1/4" (väliskeere)	G 1/2" (sisekeere) (vooliku paigaldamise korral)
Maksimaalne sisendülerõhk	15,0 bar	218 psi
Maksimaalne väljundülerõhk	10,0 bar	145 psi
Maksimaalne keskkonnamperatuur	120 °C või aktiivsöe korral 60 °C	248 °F või aktiivsöe korral 140 °F
Õhu läbivool 6,0 bar	> 3 600 NI/min	> 127,1 cfm
Õhu läbivool 6,0 bar		

Kaal	standard		Filter torustikuga ühendamiseks	
SATA filter 414	1,9 kg	67,0 oz.	1,3 kg	45,9 oz.

SATA filter 424	2,4 kg	84,7 oz.	1,9 kg	67,0 oz.
SATA filter 434	2,1 kg	74,1 oz.	1,5 kg	52,9 oz.
SATA filter 444	3,8 kg	134,0 oz.	3,2 kg	112,9 oz.
SATA filter 444 mit aluskanduriga	6,6 kg	232,8 oz.		
SATA filter 464	1,8 kg	63,5 oz.		
SATA filter 464 (täiendusmoodul)	1,3 kg	45,9 oz.		
SATA filter 474	3,4 kg	119,9 oz.		
SATA filter 484	5,1 kg	179,9 oz.		
SATA filter 484 mit aluskanduriga	8,1 kg	285,7 oz.		
SATA filter 494	5,7 kg	201,1 oz.		

3. Tarnekomplekt

SATA filter 444:

- Paagutatud filter
- Peenfilter
- Öhu väljundmoodul G ¼ a manomeetri, regulaatori ja kuulkraaniga
- Kinnituskomplekt koos kruvide ja tüüblitega
- Kondensaadi väljalaskevoolik
- Tappvõti
- Kasutusjuhend

SATA filter 484:

- Paagutatud filter
- Peenfilter
- Aktiivsüsifilter
- Öhu väljalaskemoodul ¼" (väliskeere) koos manomeetri, regulaatori ja kuulkraaniga
- Kinnituskomplekt koos kruvide ja tüüblitega
- Kondensaadi väljalaskevoolik
- Tappvõti
- Kasutusjuhend

SATA filter 464:

- Aktiivsüsifilter koos ühendustega SATA filter 444 hilisemaks paigaldamiseks
- Kinnituskomplekt koos kruvide ja tüüblitega
- Kasutusjuhend

4. Filtri ehitus [1]





- | | |
|--|--|
| [1-1] Õhusisend G ½" (sisekeere) | [1-9] Integreeritud automaatne kondensaadi väljalaskeventiil |
| [1-2] Kinnitusnurgik (ei ole nähtav) | |
| [1-3] Manomeeter | [1-10] Kondensaadi väljalaskevoolik (ei ole nähtav) |
| [1-4] Surve reguleerimisklapp | [1-11] SATA filter timer paagutatud filtrile |
| [1-5] Rõhu reguleerimisnupp | [1-12] Filtrihülss, filtreerimisaste A |
| [1-6] Õhu väljalaskega kuulkraan ¼" (väliskeere) | [1-13] SATA filter timer aktiivsõefiltrile |
| [1-7] SATA filter timer peenfiltrile | |
| [1-8] Filtrihülss, filtreerimisaste B ja C | |

5. Sihipärane kasutamine





SATA filter 400 on välja töötatud tehnilise suruõhu ettevalmistamiseks. Nad eraldavad läbi filtri voolavast suruõhust tahkeid, vedelaid ja osaliselt gaasilisi koostisosi.

6. Ohutusjuhised

6.1. Üldised ohutusjuhised

 	Hoiatus! Ettevaatust!
 	
<ul style="list-style-type: none"> • Lugege enne filtri kasutamist tähelepanelikult ja täielikult läbi kõik ohutusjuhised ja kasutusjuhend. Ohutusjuhistest ja kindlaksmääratud töövõtetest tuleb kinni pidada. • Hoidke kõik kaasasolevad dokumendid alles ja andke filter edasi ainult koos nende dokumentidega. 	

6.2. Filtripõhised ohutusjuhised

 	Hoiatus! Ettevaatust!
 	
<ul style="list-style-type: none"> • Pidage kinni kohalikest ohutus-, tööohutus-, töökaitse- ja keskkonnakaitse nõuetest! • Ainult spetsialist võib kasutada, puhastada ja tehnohooldust läbi viia. 	

**Hoiatus! Ettevaatust!****▲ DANGER****NOTICE**

- Kahjustuste esinemisel või detailide puudumisel ärge kunagi filtrit kasutage!
- Kontrollige filtrit regulaarselt ja vajadusel remontige!
- Kahjustuste esinemisel lõpetage koheselt filtri kasutamine!
- Ärge kunagi ehitage filtrit omavoliliselt ümber ega muutke tehniliselt!
- Kasutage eranditult SATA originaalvaruosi ja -tarvikuid!

6.3. Kasutamine plahvatusohtlikes keskkondades

Filtrit on lubatud kasutada plahvatusohtlike keskkondade tsoonides 1 ja 2. Jälgige tootetähistust.

Filtrid SATA 400 täidavad oma käsituselt, projektilt ja ehitusviisilt ELi direktiivis 2014/34/EL nimetatud turvalisuse põhinõudeid. Direktiivi 2014/34/EL artikliga 13 nõutud dokumentatsioon on 10 aastat hoivi teavitatud asutuses numbriga 0123.

7. Montaaž**7.1. SATA filter 400**

- Monteerige kinnitusnurgik [1-2] filtri külge
- Kondensaadi väljalaskeventiili turvaliseks talitluseks kinnitage filter kruvide abil vertikaalselt seina külge
- Õhusisend G ½" (sisekeere) avatava keermega suruõhujuhthmele ühendamiseks
- Lükake kondensaadi väljalaskevoolik [1-10] väljalaskeventiilile [1-9]; asetage vooliku ots selleks sobivasse kogumismahutisse (ei kuulu tarnekomplekti).

**Juhis!**





- Monteerige filtri ette sulgurkraan, nt **art-nr 10934** (ei kuulu tarnekomplekti); see võimaldab filtri lihtsat hooldust.

7.2. SATA filtri 444 asendamine filtriga 484 prep [2]

Aktiivsüsifiltriga asendamiseks on vajalik SATA filter 464 [C] (**art-nr 141473**):

1. Muutke filter survevabaks (keerake eelpaigaldatud sulgurkraan kinni)
2. Keerake õhu väljundmoodul [D] filtrikomplekti [A]/[B] küljest lahti [2-1]
3. Komplekteerige SATA filter 464 keeratava filterelemendi [E] ja sise-mooduli [F] ning ülemutri [G] liimimise teel.
4. Keerake külge SATA filter 464 [C] [2-2]
5. Keerake külge õhu väljundmoodul [D] [2-3]

8. Kasutuselevõtmine

 	Hoiatus! Ettevaatust!
 DANGER  NOTICE	
<p>Kasutage ainult lahustitele vastupidavaid, antistaatilisi, kahjustusteta, tehniliselt täiesti korrasolevaid, pidevale rõhule vähemalt 10 baari vastu- pidavaid suruõhuvoolikuid, nt art-nr 53090!</p>	

	Juhis!
<ul style="list-style-type: none"> • Suruõhuliitmik ¼" (sisekeere) või sobiv SATA-kiirliitmik G ¼" (sisekeere) (art. nr 13599, ei sisaldu tarnekomplektis) kuulkraa- nile [1-6] monteerimiseks. • Regulaarseks filtrihoolduseks, tuleb iga astme (paagutatud filter ja peenfilter 6 kuu, aktiivsõefilter 3 kuu järel) SATA filter timer välja vahe- tada ja aktiveerida. 	

6. Ühendage sobiv suruõhuvoolik.
7. Keerake rõhu reguleerimisnupp [1-5] vastupäeva kuni tõkiseni; olek =
suletud.
8. Avage täielikult kuulkraan [1-6].
9. Keerake rõhu reguleerimisnappu [1-5] nii kaua paremale, kuni mano-
meeter [1-3] näitab soovitud rõhku.
10. Kontrollige rõhku värvipüstoli kasutamisel (täielikult vabastatud pääs-
tik) ja vajadusel reguleerige.

9. Funktsioon

9.1. Filtreerimisaste [A]:

Esimene filtreerimisaste eraldab üle 5 µm suurusest osakesed ja konden-
seerunud vee ning õli. Filter sisaldab paagutatud filtrit (**art-nr 22160**).

**Juhis!****Paagutatud filter:**

- Ava läbimõõt 5 μm
- Pindala 100 cm^2

Surve reguleerimisklapi **[1-4]** kaudu on võimalik soovitud väljundrõhku rõhu reguleerimisnupu **[1-5]** abil reguleerida ja manomeetri **[1-3]** abil täpsemalt reguleerida.

Kui toimub kondensaadi teatud täitetaseme ületamine, avaneb surve all automaatne kondensaadi väljalaskeventiil **[1-9]**. Kondensaad kuni ainult väga väikese jääkkoguseni voolab kondensaadi väljalaskevooliku **[1-10]** kaudu kogumismahutisse (ei kuulu tarnekomplekti).

9.2. Filtreerimisaste [B]:

Teine filtreerimisaste eraldab paigaldatud peenfiltripadruni abil (**art-nr 81810**) väikseimad osakesed.

**Juhis!****Peenfiltripadrun:**

- Spetsiaalne mikrokiudvliis
- Ava läbimõõt 0,01 μm , eraldusvõime 99,998 %, osakeste puhul > 0,01 μm
- Pindala 300 cm^2

9.3. Filtreerimisaste [A]:

Kolmas filtreerimisaste on oma ülesehituselt, välja arvatud paigaldatud filterpadrun, sama nagu filtreerimisaste **[B]**. Filtrid sisaldavad aktiivsüsi-padrunit (**art-nr 85373**). Aktiivsüsifiltrile peavad olema alati ette ühendatud filtreerimisastmed **[A]** ja **[B]**.





**Juhis!****Aktiivsüsifilterpadrun:**

- Kiudainega aktiivsüsi
- Pindala 300 cm^2

9.4. Õhu väljundmoodul [D]:

Väljalaskemoodul on varustatud 2 kuulkraaniga [1-6], liitmiku keere ¼" (väliskeere).

10. Tehnohooldus

 	Hoiatus! Ettevaatust!
 	
<ul style="list-style-type: none"> • Hooldustöid filtri juures võib läbi viia vaid survevabas olekus! • Paagutatud filter [A]/art-nr 22160 ja filtriühüsid [1-8], [1-12] tuleb hiljemalt 6 kuu möödudes puhastada, paagutatud filter vajadusel asendada! • Peenfiltripadrün [B]/art-nr Nr. 81810 tuleb hiljemalt 6 möödudes asendada! • Aktiivsüsipadrün [C]/art-nr 85373 tuleb hiljemalt 3 kuu möödudes asendada! • Tugevalt saastunud suruõhu korral tuleb filterpadrunid välja vahetada lühemate ajavahemike järel! • Ummistunud filterpadrunite korral on värvimistöödel funktsioonihäirete tekkimise oht. Lisaks sellele on välisõhutusega hingamisteede kaitsevahendi kasutamisel tervisekahjustuste, jäävate terviserikete tekkimise oht ja võib isegi põhjustada surma! 	

- Muutke filter survevabaks (keerake eelpaigaldatud sulgurkraan kinni)
- Keerake tarnekomplektis oleva tappvõtme abil vastav filterhülss [3] lahti
- Filtreerimisastme [A] korral keerake lahti juhtkorpus [4-1], eemaldage sisedetail ja paagutatud filter [4-2] ning kontrollige. Vajadusel puhastage või asendage
- Filtreerimisastme [B] ja [C] korral keerake välja peen- või aktiivsüsifiltripadrün [4-3] ja asendage
- Kokkupanek vastupidises järjekorras. Pöörake tähelepanu sellele, et filtripadrünid paigaldatakse õigesse filtriastmesse. Värvilisi tähistusi (kollane = paagutatud filter [A], sinine = peenfilter [B], must = aktiivsüsifilter [C]) kasutatakse eristamiseks [4-4]. Need asuvad filtriastmete [B] ja [C] keermeraudadel
- Paigaldamisel jälgige õiget asendit ja O-rõngaste korrasolekut!

**Juhis!**

Filterpadrunite utiliseerimisel järgige kohalikke eeskirju!

11. Rikete kõrvaldamine

Rike	Põhjus	Abinõu
Rõhku ei ole võimalik reguleerida	Sisendrõhk ei ole piisav	Tõstke sisendrõhku
	Surve reguleerimisklapp defektne	Membraan vahetada
Väljuv suruõhk sisaldab õli	Liiga palju õli suruõhus	Kontrollige kompressorit, külmuivatit
		Eemaldage kondensaati (avage manuaalselt)
	Filter ummistunud	Teostage filtri hooldus, peatükk 10
Kondensaadi eemaldamist ei toimu või see ei ole piisav (minimaalse kogus on normaalne, kuna see on vajalik ujuki ülestõstmiseks ja selliselt väljalaskeventiili avamiseks)	Ujuk on jäänud väljalaskeventiili külge kinni	Eemaldage lukustusseib ja demonteerige väljalaskeventiil, puhastage või asendage väljalaskeventiil
	Väljalaskeventiil kahjustatud	Asendage väljalaskeventiil art-nr 15511

Rike	Põhjus	Abinõu
Väljalaskeventiil on pidevalt avatud (ärge võtke väljalaskeventiili kunagi lahti, kahjustuste oht)	Filter ei ole paigaldatud vertikaalselt	Paigaldage filter vertikaalselt
	Messingdetail ei ole all	Survestage filter ja tõmmake messingdetail alla
	Ujuk on jäänud väljalaskeventiili külge kinni	Demonteerige väljalaskeventiil ja puhastage või asendage
	Väljalaskeventiil kahjustatud	Asendage väljalaskeventiil art-nr 15511
	Filtri siserõhk < 1 bar	Tõstke sisendrõhku

12. Jäätmekäitlus

Õli- ja kondensaadisisalduseta filter utiliseeritakse kasusjäätmena. Järgige kohalikke eeskirju!

13. Kliendiabi- ja teeninduskeskus

Tarvikuid, varuosasid ja tehnilist abi saate oma SATA müügiesindaja kaudu

14. Garantii / vastutus

Kehtivad nii SATA üldised tüüptingimused ja vastavalt olukorrale täiendavad lepingulised kokkulepped kui ka vastavalt kehtivad seadused.

SATA ei vastuta eelkõige järgnevatel juhtudel:

- kasutusjuhendi eiramine
- toote mittesihipärane kasutamine
- kasutamine väljaõppeta personal poolt
- isikliku kaitsevarustuse puudumine
- Originaalvaruosade ja tarvikute mittekasutamine
- Omavoliline ümberehitamine või tehnilised muudatused
- Loomulik vananemine / kulumine
- Kasutamise mittetulenev koormus
- monteerimis- ja demonteerimistööd

15. Varuosad [5]

Art-nr	Nimetus
2923	Vedru
2949	Membraan, kpl
15511	Automaatne kondensaadi väljalaskeventiil
22046	Manomeeter 0-10 baari
22137	Sisedetail
22160	Paagutatud filter [A]
22319	Manomeeter 0 - 10 baari SATA filtrile 434
23804	Surveklapp, kpl
24471	Plastmutter O-rõngastega
24489	Keermestatud varras, kpl
24521	Juhtkorpus O-rõngaga
24554	Filtriühuss, kpl väljalaskeventiiliga (15511)
24562	Vaheadapter, kpl O-rõngaga
73890	Keermestatud varras
78360	Tihend
80457	Spindel, kpl
81810	Peenfiltripadrin, kpl pakendatud koos O-rõngaga [B]
83113	Kinnitusmutter
85357	Tappvõti filtrihülsile
85373	Aktiivsüsipadrin, kpl pakendatud koos O-rõngaga [C]
92569	Kinnituskomplekt
95851	Peitpeakruvi
96750	Tihendikomplekt
96883	Reguleermutter
121327	Kuulkraan, kpl
158808	Väljundmoodul [D] kpl kuulkraaniga
158824	Väljundmoodul, kpl kuulkraaniga lisaseadmena
●	sisaldub tihendikomplektis (art-nr 96750)
□	sisaldub teeninduskomplektis (art-nr 94979)

Tarvikud:

10934	Kuulkraan, kpl
-------	----------------

16. EÜ vastavusdeklaratsioon

Uusima kehtiva vastavusdeklaratsiooni leiate aadressilt:







www.sata.com/downloads

Content [Original Version: German]

- | | |
|------------------------------------|------------------------|
| 1. Symbols | 8. Use |
| 2. Technical Data | 9. Function |
| 3. Scope of Delivery | 10. Maintenance |
| 4. Technical Design of the Filters | 11. Troubleshooting |
| 5. Intended Use | 12. Disposal |
| 6. Safety Instructions | 13. After Sale Service |
| 7. Assembly | 14. Warranty/Liability |
| | 15. Spare Parts |

1. Symbols

	Warning! Risk which could cause heavy injuries or death.
	
	Warning! Risk which could cause damage.
	
	Notice! Useful tips and recommendations

2. Technical Data

Air inlet	G 1/2" (internal thread)	
Air outlet	1/4" (external thread)	G 1/2" (internal thread) (during line installation)
Max. inlet operating pressure	15.0 bar	218 psi
Max. outlet operating pressure	10.0 bar	145 psi
Max. ambient temperature	120 °C or 60 °C, resp. with activated charcoal	248 °F or 140 °F, resp. with activated charcoal
Air flow at 6.0 bar	> 3600 NI/min	> 127.1 cfm
Air flow at 6.0 bar		

Weight	Standard		Filter for pipeline installation	
SATA filter 414	1.9 kg	67.0 oz.	1.3 kg	45.9 oz.
SATA filter 424	2.4 kg	84.7 oz.	1.9 kg	67.0 oz.
SATA filter 434	2.1 kg	74.1 oz.	1.5 kg	52.9 oz.
SATA filter 444	3.8 kg	134.0 oz.	3.2 kg	112.9 oz.
SATA filter 444 with floor carrying support	6.6 kg	232.8 oz.		
SATA filter 464	1.8 kg	63.5 oz.		
SATA filter 464 (retrofit module)	1.3 kg	45.9 oz.		
SATA filter 474	3.4 kg	119.9 oz.		
SATA filter 484	5.1 kg	179.9 oz.		
SATA filter 484 with floor carrying support	8.1 kg	285.7 oz.		
SATA filter 494	5.7 kg	201.1 oz.		

3. Scope of Delivery

SATA filter 444:

- Sintered filter
- Fine filter
- Air outlet module G ¼ a with pressure gauge, regulation and ball valve
- Mounting kit including screws and wall plugs
- Condensate drain hose
- Pin spanner
- Operating Instructions

SATA filter 484:

- Sintered filter
- Fine filter
- Activated charcoal filter
- Air outlet module ¼" (external thread) with pressure gauge, control and ball tap
- Mounting kit including screws and wall plugs
- Condensate drain hose
- Pin spanner
- Operating Instructions

SATA filter 464:

- Activated charcoal filter with connections to retrofit a SATA filter 444
- Mounting kit including screws and wall plugs
- Operating Instructions

4. Technical Design of the Filters [1]





- | | |
|--|--|
| [1-1] Air inlet G ½" (internal thread) | [1-9] Integrated automatic condensate drain valve |
| [1-2] Mounting bracket (not visible) | [1-10] Condensate outlet hose (not visible) |
| [1-3] Pressure gauge | [1-11] SATA filter timer for sintered filter |
| [1-4] Pressure regulation valve | [1-12] Filter housing, filter stage A |
| [1-5] Pressure adjustment knob | [1-13] SATA filter timer for activated carbon filter |
| [1-6] Ball taps with air outlet ¼" (external thread) | |
| [1-7] SATA filter timer for fine filters | |
| [1-8] Filter housing, filter stage B and C | |

5. Intended Use





The SATA filters 400 have been developed to purify technical compressed air. They separate solid, liquid and partly gaseous particles from the compressed air streaming through the filter.

6. Safety Instructions**6.1. General Safety Instructions****Warning! Attention!****⚠ DANGER****NOTICE**

- Before using the filters, please read the safety and operating instructions completely and carefully. Safety instructions and specified steps are mandatory.

 	Warning! Attention!
 	
<ul style="list-style-type: none"> • Keep all enclosed documents and pass on the filter together with these documents only. 	

6.2. Filter specific safety instructions

 	Warning! Attention!
 	
<ul style="list-style-type: none"> • Local safety, accident prevention, work and environment protection regulations are mandatory! • Use, cleaning and maintenance by skilled personnel only! • Never use the filter when it is damaged or when components are missing! • Check and, if necessary, repair the filter on a regular basis! • Put filter out of operation immediately when it is damaged! • Never carry out unauthorised or technical modifications on the filter! • Use original SATA spare parts and accessories only! 	

6.3. Use In Explosive Areas

The filter is approved for use in potentially explosive atmospheres of ex-zone 1 and 2. Heed the product ID.

The SATA filters 400 fulfil the principle safety requirements of Directive 2014/34/EU in terms of design, construction and type. The SATA filters 400 fulfil the principle safety requirements of Directive 2014/34/EU in terms of design, construction and type.

7. Assembly

7.1. SATA filter 400

- Install mounting bracket [1-2] on the filter
- To ensure proper function of the condensate drain valve, please mount the filter with screws to the wall vertically.
- Connect air inlet G ½" (internal thread) to compressed air line with detachable bolted connection

- Slide condensate drain hose **[1-10]** over the drain valve **[1-9]**; put hose end into a suitable collection container (not included in delivery).

**Notice!**

- Mount shut-off tap in front of the filter, e.g. **Art. No. 10934** (not included in delivery), allowing easy and safe filter maintenance.

7.2. Retrofit SATA filter 444 to filter 484 [2]

For retrofitting with an activated charcoal filter, a SATA filter 464 **[C]** (**Art. No. 141473**) is required:

1. Depressurise filter (close shut-off tap)
2. Loosen **[2-1]** air outlet module **[D]** from the dual-stage filter combination **[A]/[B]**
3. Complete SATA filter 464 by glueing in the threaded connection piece **[E]** the insert **[F]** and the sleeve nut **[G]**
4. Screw on **[2-2]** SATA filter 464 **[C]**
5. Screw on **[2-3]** air outlet module **[D]**

8. Use

**Warning! Attention!****▲ DANGER****NOTICE**

Use solvent-resistant, antistatic, undamaged, technically flawless compressed air hoses with a continuous pressure resistance of minimum 10 bar, e.g. **Art. No. 53090!**

**Notice!**

- Mount compressed air connector $\frac{1}{4}$ " (internal thread) or matching SATA-quick-action coupling G $\frac{1}{4}$ " (internal thread) (item no. 13599, not included in delivery) on the ball tap **[1-6]**.
- For regular filter maintenance, replace and activate the SATA filter timer of the respective filter stage (sintered filters and fine filters every 6 months, activated carbon filters every 3 months).

6. Connect suitable compressed air hose.
7. Turn the pressure adjustment knob **[1-5]** in counterclockwise direction to the maximum; state = closed

8. Fully open ball valve **[1-6]**
9. Turn pressure adjustment knob **[1-5]** to the right until required pressure is displayed on the pressure gauge **[1-3]**.
10. Control pressure when operating the spray gun (trigger fully pulled) and re-adjust, if necessary.

9. Function

9.1. Filter stage [A]:

The first filtering stage separates particles $> 5 \mu$ as well as condensed water and oil. A sinter filter (**Art. No. 22160**) is integrated in the filter.



Notice!

Sintered filter:

- Fineness $5 \mu\text{m}$
- Surface 100 cm^2

The requested outlet pressure can be adjusted at the pressure regulation valve **[1-4]** with the pressure regulation knob **[1-5]** and at the pressure gauge **[1-5]**.

If a certain condensate amount is exceeded, the automatic condensate drain valve **[1-9]** opens under pressure. The condensate will be drained through the condensate drain hose **[1-10]** into the container (not included in delivery). Only a small condensate amount remains.

9.2. Filter stage [B]:

The fine filter cartridge (**Art. No. 81810**) of the second filter stage separates smallest particles.



Notice!

Fine filter cartridge:

- Special micro fibre fleece
- Fineness $0.01 \mu\text{m}$, separation degree 99.998 % related to a particle size $> 0.01 \mu\text{m}$
- Surface 300 cm^2

9.3. Filter stage [C]:

Except for the installed filter cartridge, the design of the third filter stage is identical to the second filter stage [B]. This third filter stage contains the activated charcoal cartridge (**Art. No. 85373**). The activated charcoal filter can only be used with the filter stages [A] and [B] preceding.



Notice!

Activated charcoal filter cartridge:

- Fibre-bound activated charcoal
- Surface 300 cm²

9.4. Air outlet module [D]:

The branch pipe is equipped with 2 ball taps [1-6], connecting threads ¼" (external thread).

10. Maintenance



Warning! Attention!

▲ DANGER

NOTICE

- Filters can only be maintained and serviced when depressurised!
 - Sintered filter [A]/Art. No. 22160 and filter housings [1-8], [1-12] have to be cleaned after 6 months at the latest; replace sintered filter, if necessary!
 - The fine filter cartridge [B]/Art. No. 81810 has to be replaced every 6 months at the latest!
 - The activated charcoal cartridge [C]/Art. No. 85373 has to be replaced every 3 months at the latest!
 - **When the compressed air is heavily contaminated, the filter cartridges have to be exchanged in shorter intervals!**
 - Saturated filter cartridges may cause quality problems during paint jobs. Furthermore, using a supplied-air respirator could become harmful, causing permanent health damage and even death!
- Depressurise filter (close shut-off tap)
 - Unscrew [3] the respective filter housing with the pin spanner included in the delivery.
 - Remove condensate cyclone separator [4-1] from the filter stage

[A], remove and check insert as well as sintered filter **[4-2]**. Clean or replace if necessary

- Remove **[4-3]** and replace fine or activated charcoal cartridge on filter stages **[B]** and **[C]**
- Installation has to be carried out in reverse order. Please make sure that the filter cartridges are installed in the correct order. Coloured markers (yellow = sintered filter **[A]**, blue = fine filter **[B]**, black = activated charcoal filter **[C]**) allow clear identification **[4-4]**. Marking rings are located on the threaded rods of the filter stages **[B]** and **[C]**.
- During installation, please ensure proper seat and undamaged O-rings!



Notice!

Please observe local regulations for the disposal of filter cartridges!

11. Troubleshooting

Malfunction	Cause	Corrective action
Pressure cannot be properly adjusted	Insufficient inlet pressure	Increase inlet pressure
	Pressure regulation valve is defective	Replace membranes
Traces of compressor oil in the compressed air	Too much oil in the compressed air	Control compressor, refrigerated dryer
		Drain condensate (open manually)
No or insufficient condensate drainage (a minimum condensate level is required as it serves to lift the floater and, thus, to open the drain valve)	Saturated filter	Filter maintenance required, chapter 10
	Floater stuck on the drain valve	Disassemble drain valve by removing the safety disc, then clean or exchange drain valve
	Damaged drain valve	Exchange drain valve Art. No. 15511

Malfunction	Cause	Corrective action
Drain valve blows permanently (never disassemble the drain valve itself, risk of damage)	Filter is not installed vertically	Install filter vertically
	Brass piece not visible on the bottom	Pressurise filter and pull brass piece downwards
	Floater stuck on the drain valve	Remove drain valve and clean or exchange it
	Damaged drain valve	Exchange drain valve Art. No. 15511
	Internal filter pressure < 1 bar	Increase inlet pressure

12. Disposal

The oil and condensate free filter has to be disposed of as recyclable waste. Please observe local regulations!

13. After Sale Service

Accessories, spare parts and technical support may be obtained from your SATA dealer.

14. Warranty / Liability

The SATA General Conditions of Sale and Delivery and further contractual agreements, if applicable, as well as the valid legislation at the time apply.

SATA cannot be held responsible especially in the following cases:

- When the operating instructions are disregarded.
- When the product is used in other than the intended ways of usage.
- When untrained staff are employed.
- When no personal protection equipment is worn.
- When no original accessories and spare parts are used.
- When the product is manipulated, tampered with or technically modified.
- In case of normal wear and tear.
- In case when the product has been exposed to untypical shockloads and impacts during usage.

- Assembly and disassembly

15. Spare parts [5]

Art. No.	Description
2923	Spring
2949	Diaphragm, cpl.
15511	Automatic condensate drain valve
22046	Pressure gauge 0-10 bar
22137	Insert
22160	Sintered filter for [A]
22319	Pressure gauge 0 - 10 bar for SATA filter 434
23804	Pressure valve, cpl.
24471	PVC nut with O-rings
24489	Thread rod, cpl.
24521	Cyclone separator with O-ring
24554	Filter housing, cpl. with drain valve (15511)
24562	Intermediate adapter, cpl. with O-ring
73890	Thread rod
78360	Seal
80457	Spindle, cpl.
81810	Fine filter cartridge, cpl. with O-ring for [B]
83113	Fixation nut
85357	Pin spanner for filter housing
85373	Activated charcoal cartridge, cpl. with O-ring for [C]
92569	Mounting kit
95851	Countersunk screw
96750	Sealing kit
96883	Adjustable nut
121327	Ball valve, cpl.
158808	Outlet module [D] cpl. with ball valves
158824	Outlet module, cpl. with ball valves for extension
●	contained in sealing kit (Art. No. 96750)
□	Contained in service kit (Art. No. 94979)

Accessories:

10934	Ball valve, cpl.
-------	------------------

16. EC Declaration of Conformity

The latest version of the Declaration of Conformity can be found at:







www.sata.com/downloads

Índice [versión original: alemán]

- | | |
|-------------------------------|------------------------------|
| 1. Símbolos | 8. Puesta en funcionamiento |
| 2. Datos técnicos | 9. Función |
| 3. Volumen de suministro | 10. Mantenimiento |
| 4. Componentes del filtro | 11. Eliminación de averías |
| 5. Uso adecuado | 12. Eliminación |
| 6. Instrucciones de seguridad | 13. Servicio al cliente |
| 7. Montaje | 14. Garantía/responsabilidad |
| | 15. Piezas de recambio |

1. Símbolos

	¡Aviso! sobre el peligro que puede llevar hasta la muerte o a lesiones graves.
	
	¡Cuidado! con las situaciones peligrosas que pueden llevar a daños materiales.
	
	¡Aviso! Advertencias y recomendaciones prácticas.

2. Datos técnicos

Entrada de aire	G 1/2" (rosca interior)	
Salida de aire	1/4" (rosca exterior)	G 1/2" (rosca interior) (para montaje en conducción)
Sobrepresión de servicio de entrada máxima	15,0 bar	218 psi
Sobrepresión de servicio de salida máxima	10,0 bar	145 psi
Temperatura ambiental máxima	120 °C o sea 60 °C con carbón activado	248 °F o sea 140 °F con carbón activado
Caudal de aire con 6,0 bar	> 3.600 NI/min	> 127,1 cfm
Caudal de aire con 6,0 bar		

Peso	Estándar		Filtro para instalación en la tubería	
SATA filter 414	1,9 kg	67,0 oz.	1,3 kg	45,9 oz.
SATA filter 424	2,4 kg	84,7 oz.	1,9 kg	67,0 oz.
SATA filter 434	2,1 kg	74,1 oz.	1,5 kg	52,9 oz.
SATA filter 444	3,8 kg	134,0 oz.	3,2 kg	112,9 oz.
SATA filter 444 con soporte de suelo	6,6 kg	232,8 oz.		
SATA filter 464	1,8 kg	63,5 oz.		
SATA filter 464 (módulo de reequipo)	1,3 kg	45,9 oz.		
SATA filter 474	3,4 kg	119,9 oz.		
SATA filter 484	5,1 kg	179,9 oz.		
SATA filter 484 con soporte de suelo	8,1 kg	285,7 oz.		
SATA filter 494	5,7 kg	201,1 oz.		

3. Volumen de suministro

SATA filter 444:

- Filtro sinterizado
- Filtro fino
- Módulo de salida de aire G ¼ e con manómetro, regulación y grifo esférico
- Juego de sujeción inclusive tornillos y taco
- Manguera de desagüe de condensado
- Llave de pernos
- Instrucciones de servicio

SATA filter 484:

- Filtro sinterizado
- Filtro fino
- Filtro de carbón activado
- Módulo para purga de aire ¼" (rosca exterior) con manómetro, regulación y el grifo esférico
- Juego de sujeción inclusive tornillos y taco
- Manguera de desagüe de condensado
- Llave de pernos
- Instrucciones de servicio

SATA filter 464:

- Filtro de carbón activado con conexiones para el reequipo del SATA filter 444
- Juego de sujeción inclusive tornillos y taco
- Instrucciones de servicio





4. Componentes del filtro [1]





- | | |
|--|---|
| [1-1] Entrada de aire G ½" (rosca interior) | [1-9] Válvula de descarga de condensado automática integrada |
| [1-2] Pieza angular de sujeción (no visible) | [1-10] Manguera de desagüe de condensado (no visible) |
| [1-3] Manómetro | [1-11] SATA filter timer para filtro sinterizado |
| [1-4] Válvula de regulación de presión | [1-12] Vaina de filtro, etapa de filtro A |
| [1-5] Botón regulador de presión | [1-13] SATA filter timer para filtro de carbón activo |
| [1-6] Grifos esféricos con salida de aire ¼" (rosca exterior) | |
| [1-7] SATA filter timer para filtro fino | |
| [1-8] Vaina de filtro, etapa de filtro B y C | |

5. Uso adecuado





Los SATA filter 400 fueron desarrollados para el tratamiento de aire comprimido técnico. Separan elementos sólidos, líquidos y parcialmente gaseosos del aire comprimido pasando por el filtro.

6. Instrucciones de seguridad**6.1. Instrucciones de seguridad generales**

 	¡Aviso! ¡Cuidado!
 DANGER  NOTICE	
<ul style="list-style-type: none"> • Antes de utilizar el filtro lea atentamente y completamente todas las indicaciones de seguridad y el manual de servicio. Se debe cumplir las indicaciones de seguridad y los pasos fijados. 	

 	¡Aviso! ¡Cuidado!
 	
<ul style="list-style-type: none"> • Guarde todos los documentos adjuntos y pase los filtros sólo juntamente con estos documentos. 	

6.2. Indicaciones de seguridad específicas referente a filtros

 	¡Aviso! ¡Cuidado!
 	
<ul style="list-style-type: none"> • ¡Cumplir las instrucciones de seguridad, prevención de accidentes, protección de trabajo y protección del medio ambiente locales! • ¡Utilización, limpieza y mantenimiento sólo a través de un especialista! • ¡Nunca poner en marcha el filtro en caso de daños o de partes faltantes! • ¡Verificar y dado el caso reparar el filtro regularmente! • ¡En caso de daños poner inmediatamente fuera de servicio! • ¡Nunca transformar o modificar técnicamente el filtro por cuenta propia! • ¡Utilizar solamente recambios y accesorios originales de SATA! 	

6.3. Utilización en zonas bajo peligro de explosión

Están homologados para su uso en áreas con riesgo de explosión de las zonas 1 y 2. Se debe observar la identificación del producto.

Los SATA filter 400 cumplen en su concepción, construcción y tipo de ejecución los requisitos esenciales de seguridad de la Directiva 2014/34/CE. La documentación requerida según el artículo 13 de la Directiva 2014/34/UE se encuentra en el denominado puesto número 0123 por 10 años.

7. Montaje

7.1. SATA filter 400

- Montar al filtro la pieza angular de sujeción **[1-2]**

- Montaje vertical de los filtros en la pared con la ayuda de tornillos para asegurar la función segura de la válvula de desagüe.
- Conectar la entrada de aire G ½" (rosca interior) con atornilladura aflojable a la conducción de aire comprimido
- Conectar la manguera de desagüe de condensado [1-10] en válvula de desagüe [1-9]; poner el extremo de la manguera en un recipiente colector adecuado (no incluido en el volumen de suministro).



¡Aviso!

- Montar una llave de paso delante del filtro, p. ej. **ref. 10934** (no contenido en el volumen de suministro); esto posibilita un mantenimiento fácil del filtro.

7.2. Reequipo del SATA filter 444 a filter 484 [2]

Para el reequipo con un filtro de carbón activado se necesita un SATA filter 464 [C] (**Ref. 141473**):

1. Cerrar la presión del filtro (cerrar la llave de paso intercalada)
2. Despegar [2-1] el módulo de salida de aire [D] de la combinación de filtro [A]/[B]
3. Completar el SATA filter 464 pegando la pieza de atornillar [E], la pieza de encaje [F] y la tuerca de unión [G]
4. Atornillar [2-2] el SATA filter 464 [C]
5. Atornillar [2-3] el módulo de salida de aire [D]

8. Puesta en funcionamiento



¡Aviso! ¡Cuidado!

▲ DANGER

NOTICE

¡Utilizar sólo mangueras resistentes a disolventes, antiestáticas, técnicamente impecables con resistencia a la presión permanente de por lo menos 10 bar, p. ej. **ref. 53090**!



¡Aviso!

- Montar conexión de aire comprimido ¼" (rosca interior) o acoplamiento rápido SATA correspondiente G ¼" (rosca interior) (n° artículo 13599, no incluido en volumen de suministro) en grifo esférico **[1-6]**.
 - Para un mantenimiento periódico del filtro, sustituir y activar el SATA filter timer del correspondiente nivel de filtración (filtro sinterizado y filtro fino 6 meses, filtro de carbón activo 3 meses).
6. Conectar una manguera de presión adecuada.
 7. Girar el botón regulador de la presión **[1-5]** hasta el tope en sentido contrario de las agujas del reloj; estado = cerrado.
 8. Abrir completamente el grifo esférico **[1-6]**.
 9. Girar el botón regulador de la presión **[1-5]** a la derecha hasta que la presión deseada aparezca en el manómetro **[1-3]**.
 10. Verificar la presión durante el uso de la pistola de pintura (palanca del gatillo completamente activada) y dado el caso reajustar.

9. Función

9.1. Etapa de filtro [A]:

La primera etapa de filtración separa partículas más grandes que 5 µm así como agua condensada y aceite. Un filtro sinterizado (ref. 22160) está montado en el filtro.



¡Aviso!

Filtro sinterizado:

- Finura 5 µm
- Superficie 100 cm²

En la válvula reguladora **[1-4]** la presión de salida deseada puede ser arreglada finamente con la ayuda del botón regulador de la presión **[1-5]** y el manómetro **[1-3]**.

Si un cierto nivel es sobrepasado con condensado la válvula de desagüe automática **[1-9]** abre bajo presión. El condensado es purgado hasta un resto pequeño por la manguera de desagüe **[1-10]** al recipiente colector (no incluido en el volumen de suministro).

9.2. Etapa de filtro [B]:

La segunda etapa de filtración separa partículas mínimas a través del cartucho de filtro fino (ref. 81810) utilizado.



¡Aviso!

Cartucho de filtro fino:

- Vellón de microfibra especial
- Finura 0,01 μm , grado de separación 99,998%, referente a partículas > 0,01 μm
- Superficie 300 cm^2

9.3. Etapa de filtro [C]:

La tercera etapa de filtración es idéntica a la etapa de filtración [B] en su construcción menos el cartucho de filtro utilizado. En el filtro está montado el cartucho de carbón activado (ref. 85373). Se tiene que intercalar siempre al filtro de carbón activado las etapas de filtración [A] y [B].



¡Aviso!

Cartucho de filtro de carbón activado:

- Carbón activado ligado en fibra
- Superficie 300 cm^2

9.4. Módulo de salida de aire [D]:

El módulo de salida está equipado con 2 grifos esféricos [1-6], rosca de empalme ¼" (rosca exterior).

10. Mantenimiento



¡Aviso! ¡Cuidado!

▲ DANGER

NOTICE

- ¡Trabajos de mantenimiento del filtro sólo pueden ser efectuados en estado despresurizado!

**¡Aviso! ¡Cuidado!****▲ DANGER****NOTICE**

- ¡Limpiar el filtro sinterizado **[A]**/ref. **22160** y la vaina de filtro **[1-8]**, **[1-12]** lo más tardar después de 6 meses; dado el caso cambiar el filtro sinterizado!
 - ¡Cambiar el cartucho de filtro fino **[B]**/ref. **81810** lo más tardar después de 6 meses!
 - ¡Cambiar el cartucho de carbón activado **[C]**/ref. **85373** lo más tardar después de 3 meses!
 - **¡Con aire comprimido muy sucio, cambiar los cartuchos del filtro en intervalos más cortos!**
 - Con cartuchos de filtros saturados existe el peligro de estorbos en la función en trabajos de lacado. Durante el uso de protección respiratoria aireada existe aparte de esto el peligro de perjuicios de la salud, daños de la salud permanentes y puede llevar a la muerte!
- Cerrar la presión del filtro (cerrar la llave de paso intercalada)
 - Desatornillar la respectiva vaina de filtro con la llave de pernos contenida en el suministro **[3]**
 - Desatornillar el cuerpo de derivación **[4-1]** en la etapa de filtro **[A]**, retirar y verificar la parte interior y el filtro sinterizado **[4-2]**. Cuando sea necesario limpiar o cambiar
 - En las etapas de filtro **[B]** y **[C]** desatornillar el cartucho de filtro fino, es decir, de carbón activado **[4-3]** y cambiarlo
 - Montaje en sentido inverso. Tener en cuenta que los cartuchos de filtro son montados en la etapa de filtro correcta. La señalización colorida (amarillo = filtro sinterizado **[A]**, azul = filtro fino **[B]**, negro = filtro de carbón activado **[C]**) sirven para el reconocimiento **[4-4]**. Éstas se encuentran en las barras roscadas de las etapas de filtro **[B]** y **[C]**
 - Durante el montaje fijarse en el asiento correcto y anillos tóricos libres de daños.

**¡Aviso!**

¡Tener en cuenta las normativas locales durante la eliminación de los cartuchos de filtro!

11. Eliminación de averías

Avería	Causa	Solución
La presión no se deja ajustar	Presión de entrada no suficiente	Elevar la presión de entrada
	Válvula reguladora de presión defectuosa	Cambiar membrana
Aceite en el aire comprimido saliente	Demasiado aceite en el aire comprimido	Revisar el compresor, secador frigorífico
		Descargar el condensado (abrir manualmente)
	Filtro saturado	Mantener el filtro, capítulo 10
El desagüe de condensado no se realiza o es insuficientemente (un nivel mínimo de condensado es normal ya que este es necesario para levantar el flotador y con eso abrir la válvula de desagüe)	Flotador está pegado a la válvula de desagüe	Desmontar válvula de desagüe mediante la remoción de la arandela de seguridad y limpiar o cambiar la válvula de desagüe
	Válvula de desagüe dañada	Cambiar la válvula de desagüe ref. 15511
Válvula de desagüe sopla permanentemente (nunca desmontar la válvula de desagüe, peligro de daños)	Filtro no es montado en posición vertical	Montar el filtro en posición vertical
	Pieza de latón no está abajo	Poner filtro bajo presión y estirar pieza de latón por abajo
	Flotador está pegado a la válvula de desagüe	Desmontar la válvula de desagüe, limpiar o cambiarla
	Válvula de desagüe dañada	Cambiar la válvula de desagüe ref. 15511
	Presión interior del filtro < 1 bar	Elevar la presión de entrada

12. Eliminación

La eliminación del filtro libre de aceite y de condensado hay que tratarlo como desecho reciclable. ¡Tener en cuenta las normativas locales!

13. Servicio al cliente

Accesorios, recambios y apoyo técnico los encuentra en su distribuidor SATA.

14. Garantía / responsabilidad

Se aplican las condiciones generales de venta de SATA y en su caso adicionales acuerdos contractuales así como respectivamente la ley en vigor.

SATA no se responsabiliza en especial en caso de:

- Incumplimiento de las instrucciones de servicio
- Utilización del producto no conforme a su destino
- Empleo de personal sin formación
- No utilización de equipo de protección personal
- No utilización de accesorios y recambios originales
- Reconstrucción o cambios técnicos por cuenta propia
- Desgaste natural / desgaste
- Carga de choque atípica a la utilización
- Trabajos de montaje y desmontaje

15. Piezas de recambio [5]

Ref.	Denominación
2923	Resorte
2949	Membrana completa
15511	Válvula de desagüe de condensado automática
22046	Manómetro 0-10 bar
22137	Pieza interior
22160	Filtro sinterizado para [A]
22319	Manómetro 0 - 10 bar para SATA filter 434
23804	Válvula de presión completa
24471	Tuerca sintética con juntas tóricas
24489	Vástago roscado completo
24521	Cuerpo derivador con junta tórica
24554	Vaina de filtro completa con válvula de desagüe (15511)
24562	Adaptador intermedio completo con junta tórica
73890	Vástago roscado
78360	Empaquetadura
80457	Huso completo
81810	Cartucho de filtro fino, cpl. con junta tórica empaquetado para [B]
83113	Tuerca de sujeción
85357	Llave de pernos para vaina de filtro
85373	Cartucho de carbón activado, cpl. con junta tórica empaquetado para [C]
92569	Juego de sujeción
95851	Tornillo avellanado
96750	Juego de empaquetaduras
96883	Tuerca de ajuste
121327	Grifo esférico completo
158808	Módulo [D] de salida completo con grifos esféricos
158824	Módulo de salida completo con grifos esféricos para la ampliación
●	incluido en el juego de empaquetaduras (ref. 96750)
□	incluido en el juego de servicio (ref. 94979)

Accesorios:

10934	Grifo esférico completo
-------	-------------------------

16. Declaración de conformidad CE

La versión actual de la Declaración de Conformidad se encuentra a:







www.sata.com/downloads

Sisällysluettelo [käännös alkuperäisestä: saksa]

- | | |
|------------------------------|-----------------------|
| 1. Symbolit | 8. Käyttöönotto |
| 2. Tekniset tiedot | 9. Toiminta |
| 3. Toimituksen sisältö | 10. Huolto |
| 4. Suodattimen rakenne | 11. Häiriöiden poisto |
| 5. Määräystenmukainen käyttö | 12. Hävittäminen |
| 6. Turvallisuusohjeet | 13. Asiakaspalvelu |
| 7. Asentaminen | 14. Takuu/vastuu |
| | 15. Varaosat |

1. Symbolit

	Varoitus! vaarasta, joka voi johtaa kuolemaan tai vakaviin vammoihin.
	
	Varo! vaarallista tilannetta, joka voi johtaa aineellisiin vahinkoihin.
	
	Ohje! Hyödyllisiä vinkkejä ja suosituksia.

2. Tekniset tiedot

Ilmantulo	G 1/2" (sisäkierre)	
Ilman ulostulo	1/4" (ulkokierre)	G 1/2" (sisäkierre) (linja-asennuksessa)
Maks. tulokäyttöpaine	15,0 bar	218 psi
Maks. lähtökäyttöpaine	10,0 bar	145 psi
Maks. ympäristölämpötila	120 °C tai 60 °C aktiivihielessä	248 °F tai 140 °F aktiivihielessä
Ilman läpäisymäärä paineen ollessa 6,0 bar	> 3 600 NI/min	> 127,1 cfm
Ilman läpäisymäärä paineen ollessa 6,0 bar		
Paino	Vakio	Suodatin johtoasennukseen

SATA filter 414	1,9 kg	67,0 oz.	1,3 kg	45,9 oz.
SATA filter 424	2,4 kg	84,7 oz.	1,9 kg	67,0 oz.
SATA filter 434	2,1 kg	74,1 oz.	1,5 kg	52,9 oz.
SATA filter 444	3,8 kg	134,0 oz.	3,2 kg	112,9 oz.
SATA filter 444 lattielineellä	6,6 kg	232,8 oz.		
SATA filter 464	1,8 kg	63,5 oz.		
SATA filter 464 (jälkivarustelumo- duuli)	1,3 kg	45,9 oz.		
SATA filter 474	3,4 kg	119,9 oz.		
SATA filter 484	5,1 kg	179,9 oz.		
SATA filter 484 lattielineellä	8,1 kg	285,7 oz.		
SATA filter 494	5,7 kg	201,1 oz.		

3. Toimituksen sisältö

SATA filter 444:

- Sintterisuodatin
- Hienosuodatin
- Painemittarilla, säädöllä ja kuulahanalla varustettu ilmanlähtömoduuli G ¼ a
- Kiinnityssarja sisältäen ruuvit ja tulpat
- Tiivisteveden poistoletku
- Tappiavain
- Käyttöohje

SATA filter 464:

- Aktiivihillisuodatin, jossa liitännät SATA filter 444 -suodattimen jälkivarustelua varten
- Kiinnityssarja sisältäen ruuvit ja tulpat
- Käyttöohje

SATA filter 484:

- Sintterisuodatin
- Hienosuodatin
- Aktiivihillisuodatin
- Ilmanpoistomoduuli ¼" (ulkokierre) painemittarilla, säätelyllä ja palloventtiilillä
- Kiinnityssarja sisältäen ruuvit ja tulpat
- Tiivisteveden poistoletku
- Tappiavain
- Käyttöohje

4. Suodattimen rakenne [1]





- | | |
|--|--|
| [1-1] Ilmantulo G ½" (sisäkierre) | [1-9] Automaattinen tiivisteveden poistoventtiili |
| [1-2] Kiinnityskulma (ei näkyvässä) | [1-10] Tiivisteveden poistoletku (ei näkyvässä) |
| [1-3] Painemittari | [1-11] SATA suodatin-ajastin sintterisuodattimelle |
| [1-4] Paineensäätöventtiili | [1-12] Suodatinhylsy, suodatinluokka A |
| [1-5] Paineen säätönuppi | [1-13] SATA suodatin-ajastin aktiivihilisuodattimelle |
| [1-6] Palloventtiili ilmanpoistolla ¼" (ulkokierre) | |
| [1-7] SATA suodatin-ajastin hienosuodattimelle | |
| [1-8] Suodatinhylsy, suodatinluokka B ja C | |

5. Määräystenmukainen käyttö





SATA filter 400 -suodattimet on kehitetty teknisen paineilman käsittelyyn. Ne erottavat kiinteät, nestemäiset ja osittain kaasumaiset ainesosat suodattimen läpi virtaavasta paineilmosta.

6. Turvallisuusohjeet

6.1. Yleiset turvallisuusohjeet

 	Varoitus! Huomio!
 	
<ul style="list-style-type: none"> • Ennen suodattimien käyttöä lue kaikki turvallisuusohjeet ja käyttöohje huolellisesti ja kokonaan. Turvallisuusohjeita ja kuvattuja työvaiheita on noudatettava. • Säilytä kaikki mukana tulleet ohjeet ja asiakirjat ja luovuta suodatin eteenpäin vain yhdessä näiden ohjeiden ja asiakirjojen kanssa. 	

6.2. Suodatinkohtaiset turvallisuusohjeet

 	Varoitus! Huomio!
 DANGER  NOTICE	

- Noudata paikallisia turvallisuus-, tapaturmantorjunta-, työsuojelu- ja ympäristönsuojelumääräyksiä!
- Vain ammattitaitoiset henkilöt saavat käyttää, puhdistaa ja huoltaa maaliruiskua!
- Suodatinta ei koskaan saa ottaa käyttöön, jos siinä on vaurioita tai siitä puuttuu osia!
- Tarkasta suodatin säännöllisesti ja tarvittaessa kunnosta!
- Poista suodatin heti käytöstä, jos se on vaurioitunut!
- Suodattimiin ei saa koskaan omavaltaisesti tehdä muutoksia tai lisäyksiä!
- Käytä ainoastaan SATA:n alkuperäisiä varaosia ja lisätarvikkeita!

6.3. Käyttö räjähdysvaarallisilla alueilla

Suodattimen käyttö on sallittua Ex-vyöhykkeen 1 ja 2 räjähdysvaarallisissa tiloissa. Tuotteen tunnusmerkintää on noudatettava.

SATA-suodattimet 400 täyttävät suunnittelunsa, rakenteensa ja tyyppinsä puolesta direktiivin 2014/34/EU yleiset turvavaatimukset. Direktiivin 2014/34/EU 13 artiklan mukaan vaadittavat asiakirjat säilytetään 10 vuoden ajan ilmoitetussa laitoksessa numero 0123.

7. Asentaminen

7.1. SATA filter 400

- Asenna kiinnityskulma [1-2] suodattimeen
- Tiivisteveden poistoventtiilin varmaan toimintaan käytettävät suodattimet asennetaan ruuveilla pystysuoraan seinälle
- Yhdistä ilmantulo G ½" (sisäkierre) irrotettavilla ruuveilla paineilmajohdoton
- Työnnä tiivisteveden poistoletku [1-10] poistoventtiilin [1-9] päälle; aseta letkunpää sopivaan keräysastiaan (ei sisälly toimitukseen).

**Ohje!**

- Asenna suodattimen eteen sulkuhana, esim. tuotenro 10934 (ei sisälly toimitukseen); sen ansiosta suodatin voidaan helposti huoltaa.

7.2. SATA filter 444:n jälkivarustelu suodattimeksi 484 [2]

Jälkivarusteluun aktiivihiiisuodattimella tarvitaan SATA filter 464 [C] (tuotenro 141473):

1. Tee suodatin paineettomaksi (sulje eteen kytketty sulkuhana)
2. Irrota ilmanlähtömoduuli [D] suodatinyhdistelmästä [A]/[B] [2-1]
3. Täydennä SATA filter 464 -suodattimen kiinnitys kierreosaan [E] ja sisäosaan [F] ja hattumutteriin [G] liimaamalla.
4. Ruuvaa SATA filter 464 [C] paikoilleen [2-2]
5. Ruuvaa ilmanlähtömoduuli [D] paikoilleen [2-3]

8. Käyttöönotto



Varoitus! Huomio!

▲ DANGER

NOTICE

Käytä ainoastaan luotinaiseita kestäviä, antistaattisia, ehjiä, teknisesti moitteettomia paineilmaletkuja, joiden jatkuvan paineen kestävyys on vähintään 10 bar, esim. tuotenro 53090!

**Ohje!**

- Asenna paineilmalitettä $\frac{1}{4}$ " (sisäkierre) tai sopiva SATA-pikalititin G $\frac{1}{4}$ " (sisäkierre) (tuotenro. 13599, ei sisälly toimitukseen) palloventtiiliin [1-6].
- Korvaa ja aktivoi kukin suodatintaso (sintterisuodatin ja hienosuodatin 6 kk:n, aktiivihiiisuodatin 3 kk:n välein) SATA suodatin-ajastimen säännöllistä suodatinhuoltoa varten.

6. Liitä sopiva paineilmaletku.
7. Kierrä paineen säätönappia [1-5] vasteeseen asti vastapäivään; tila = suljettu.
8. Avaa kuulahana [1-6] kokonaan.

9. Kierrä paineen säätönuppia [1-5] niin paljon oikealle, kunnes painemittarissa [1-3] näkyy haluttu paine.
10. Tarkasta paine käyttäessäsi maaliruiskua (liipaisin kokonaan vedettyinä) ja tarvittaessa säädä lisää.

9. Toiminta

9.1. Suodatinluokka [A]:

Ensimmäinen suodatinluokka erottaa hiukkaset, jotka ovat suurempia kuin 5 µm, sekä tiivistyvän veden ja öljyn. Suodattimeen on asennettu sintterisuodatin (tuotenro 22160).

 Ohje!	
	<p>Sintterisuodatin:</p> <ul style="list-style-type: none"> • Suodatusaste 5 µm • Pinta-ala 100 cm²

Haluttu lähtöpaine voidaan paineensäätöventtiilistä [1-4] säätää tarkasti paineen säätönupin [1-5] ja painemittarin [1-3] avulla.

Jos tiivistevesi ylittää määrätyn täyttömäärän, avautuu automaattinen tiivisteveden poistoventtiili [1-9] paineen alaisena. Tiivistevesi lasketaan pieneen jäännösmäärään asti tiivisteveden poistoletkusta [1-10] keräys-säiliöön (ei sisälly toimitukseen).

9.2. Suodatinluokka [B]:

Toinen suodatinluokka erottaa käytetyn hienosuodatinpanoksen (tuotenro 81810) avulla pienimmätkin hiukkaset.

 Ohje!	
	<p>Hienosuodatinpanos:</p> <ul style="list-style-type: none"> • Erikoismikrokuitu • Suodatusaste 0,01 µm, erotusaste 99,998 %, koskien hiukkasia > 0,01 µm • Pinta-ala 300 cm²

9.3. Suodatinluokka [C]:





Kolmas suodatinluokka on rakenteeltaan käytettyä suodatinpanosta luu-
kuunottamatta samanlainen kuin suodatinluokka [B]. Suodattimeen on
asennettu aktiivihiihipanos (tuotenro 85373). Aktiivihiihsuodattimen edellä
täytyy aina olla suodatinluokat [A] ja [B].

	Ohje!
Aktiivihiihsuodatinpanos: <ul style="list-style-type: none"> • Kuituunsidottu aktiivihiihi • Pinta-ala 300 cm² 	

9.4. Ilmanlähtömoduuli [D]:

Poistomodulaali on varustettu 2 palloventtiilillä [1-6], liitäntäkierteellä ¼"
(ulkokierre).

10. Huolto

		Varoitus! Huomio!
		
<ul style="list-style-type: none"> • Suodattimeen saa tehdä huoltotöitä vain paineettomassa tilassa! • Puhdista sintterisuodatin [A]/tuotenro 22160 ja suodatinhylsy [1-8], [1-12] viimeistään 6 kuukauden kuluttua; tarvittaessa vaihda sintterisuodatin! • Vaihda hienosuodatinpanos [B]/tuotenro 81810 viimeistään 6 kuukauden kuluttua! • Vaihda aktiivihiihipanos [C]/tuotenro 85373 viimeistään 3 kuukauden kuluttua! • Vaihda suodatinpanokset lyhyemmin aikaväleihin, jos paineilma on hyvin epäpuhdasta! • Suodatinpanoksien ollessa kyllästyneitä vaarana ovat toimintahäiriöt maalaustöissä. Käytettäessä hengityssuojainta, joka saa ilman ulkoapäin, on lisäksi vaarana terveyden vaarantuminen, pysyvät terveyshaitat ja jopa kuolema! 		

- Tee suodatin paineettomaksi (sulje eteen kytketty sulkuhana)
- Irrota kyseessä oleva suodatinhylsy toimituksen mukana tulleella tappi-
avaimella [3]

- Ruuvaa suodatinluokasta [A] johdinrunko irti [4-1], poista sisäosa ja sintterisuodatin [4-2] ja tarkasta ne. Tarvittaessa puhdista tai vaihda.
- Irrota suodatinluokasta [B] ja [C] hieno- tai aktiivisuodatinpanos [4-3] ja vaihda ne uusiin.
- Asennus päinvastaisessa järjestyksessä. Varmista, että väripatruunat on asennettu oikeisiin suodatintasoihin. Värillisiä tunnisteita (keltainen = sintterisuodatin [A], sininen = hienosuodatin [B], musta = aktiivihiihsuodatin [C]) käytetään erottamisessa [4-4]. Nämä sijaitsevat kierretankojen suodatintasoissa [B] ja [C]
- Pidä huoli, että suodattimet tulevat asennuksessa oikein paikoilleen ja etteivät O-renkaat vahingoitu!



Ohje!

Noudata suodatinpanosten hävittämisessä paikallisia määräyksiä!

11. Häiriöiden poisto

Häiriö	Syy	Toiminta
Painetta ei voi säätää	Tulopaine ei ole riittävä	Korota tulopainetta
	Paineensäätöventtiili viallinen	Vaihda kalvo
Öljyä lähtevässä paineilmassa	Liian paljon öljyä paineilmassa	Tarkasta kompressori, jäähdytyskuivain
	Suodatin kyllästynyt	Poista tiivistevesi (avaa manuaalisesti)
Tiivisteveden poistoa ei voi tehdä tai se on riittämätöntä (vähimmäismäärä tiivisteettä on normaalia, sillä sitä tarvitaan uimurin nostamiseen ja siten poistoventtiiliin avaamiseen)	Uimuri on liimautunut poistoventtiiliin	Huolla suodatin, luku 10
	Poistoventtiili vaurioitunut	Vaihda poistoventtiili, tuotenro 15511

Häiriö	Syy	Toiminta
Poistoventtiili puhaltaa jatkuvasti (poistoventtiiliä ei saa koskaan purkaa osiin, vaurioitumisvaara)	Suodatinta ei ole asennettu pystyyn	Asenna suodatin pystyyn
	Messinkiosa ei ole alhaalla	Paineista suodatin ja vedä messinkiosa alas
	Uimuri on liimautunut poistoventtiiliin	Irrota poistoventtiili ja puhdista tai vaihda
	Poistoventtiili vaurioitunut	Vaihda poistoventtiili, tuotenro 15511
	Suodattimen sisäpaine < 1 bar	Korota tulopainetta

12. Hävittäminen

Öljyttömän ja tiivistevettä sisältämättömän suodattimen hävitys tapahtuu hyötyjätteenä. Noudata paikallisia määräyksiä!

13. Asiakaspalvelu

Lisätarvikkeet, varaosat ja tekninen tuki ovat saatavissa SATA-jälleenmyyjältäsi.

14. Takuu / vastuu

Maaliruiskun kohdalla ovat voimassa SATA:n yleiset myyntiehdot ja tilanteen mukaan muut tehdyt sopimukset sekä voimassa olevat lait.

SATA ei ota vastuuta seuraavissa tapauksissa:

- Käyttöohjetta ei ole noudatettu
- Tuotetta ei ole käytetty määräystenmukaisesti
- Käyttäjänä on ollut kouluttamaton henkilö
- Henkilösuojaimia ei ole käytetty
- Alkuperäisiä lisätarvikkeita tai varaosia ei ole käytetty
- Omavaltaiset lisäykset tai tekniset muutokset
- Luonnollinen kuluminen
- Käytölle epätyypillinen iskukuormitus
- Asennus- ja irrotustyöt

15. Varaosat [5]

Tuotenro	Nimitys
2923	Jousi
2949	Kalvo, täyd.
15511	Automaattinen tiivisteveden poistoventtiili
22046	Painemittari 0-10 bar
22137	Sisäosa
22160	Sintterisuodatin luokkaan [A]
22319	Painemittari 0 - 10 bar suodattimeen SATA filter 434
23804	Paineventtiili, täyd.
24471	Muovimutteri O-renkaalla
24489	Kierretanko, täyd.
24521	Johdinrunko O-renkaalla
24554	Suodatinhylsy, täyd. poistoventtiilin kanssa (15511)
24562	Väliadapteri, täyd. O-renkaalla
73890	Kierretanko
78360	Tiiviste
80457	Kara, täyd.
81810	Hienosuodatinpanos, täyd. pakattuna O-renkaan kanssa luokkaan [B]
83113	Kiinnitysmutteri
85357	Suodatinhylsyn tappiavain
85373	Aktiivihilipanos, täyd. pakattuna O-renkaan kanssa luokkaan [C]
92569	Kiinnityssarja
95851	Upporuuvi
96750	Tiivistesarja
96883	Säätömutteri
121327	Kuulahana, täyd.
158808	Lähtömoduuli [D] täyd. kuulahanoilla
158824	Lähtömoduuli, täyd. kuulahanoilla laajennusta varten
●	sisältyy tiivistesarjaan (tuotenro 96750)
□	sisältyy huoltosarjaan (tuotenro 94979)

Lisätarvikkeet:

10934	Kuulahana, täyd.
-------	------------------

16. EY-vaatimustenmukaisuusvakuutus

Tällä hetkellä voimassa oleva vaatimustenmukaisuusvakuutus löytyy osoitteesta:







www.sata.com/downloads

Table des matières [version originale: allemand]

- | | |
|----------------------------|-------------------------------|
| 1. Symboles | 8. Mise en service |
| 2. Données techniques | 9. Fonction |
| 3. Etendue de la livraison | 10. Entretien |
| 4. Structure des filtres | 11. Elimination de défauts |
| 5. Utilisation correcte | 12. Evacuation |
| 6. conseils de sécurité | 13. Service après-vente |
| 7. Montage | 14. Garantie / Responsabilité |
| | 15. Pièces de rechange |

1. Symboles

	Avertissement ! Indique un danger pouvant entraîner la mort ou de graves blessures.
	
	Attention ! Indique une situation dangereuse pouvant entraîner des dommages matériels.
	
	Renseignement ! Indique des renseignements et recommandations utiles.

2. Données techniques

Entrée d'air	G 1/2 " (filetage intérieur)	
Sortie d'air	1/4" (filetage extérieur)	G 1/2" (filetage intérieur) (en cas de montage de conduite)
Pression de service max. à l'entrée	15,0 bar	218 psi
Pression de service max. à la sortie	10,0 bar	145 psi
Temperature ambiante max.	120 °C resp. 60 °C avec charbon actif	248 °F resp. 140 °F avec charbon actif

Flux d'air à 6,0 bar	> 3 600 NI/min	> 127,1 cfm
Flux d'air à 6,0 bar		

Poids	Standard		Filtre pour installation au sein du circuit d'air	
SATA filter 414	1,9 kg	67,0 oz.	1,3 kg	45,9 oz.
SATA filter 424	2,4 kg	84,7 oz.	1,9 kg	67,0 oz.
SATA filter 434	2,1 kg	74,1 oz.	1,5 kg	52,9 oz.
SATA filter 444	3,8 kg	134,0 oz.	3,2 kg	112,9 oz.
SATA filtre 444 avec pied portable	6,6 kg	232,8 oz.		
SATA filter 464	1,8 kg	63,5 oz.		
SATA filtre 464 (Module de rajout)	1,3 kg	45,9 oz.		
SATA filter 474	3,4 kg	119,9 oz.		
SATA filter 484	5,1 kg	179,9 oz.		
SATA filtre 484 avec pied portable	8,1 kg	285,7 oz.		
SATA filter 494	5,7 kg	201,1 oz.		

3. Etendue de la livraison

SATA filter 444:

- Filtre fritté
- Filtre fin
- Module de sortie d'air G 1/4 ext. avec manomètre, réglage et robinet sphérique
- Kit de fixation, vis et chevilles inclus.
- Tuyau de décharge de condensé
- Clé à ergots
- Mode d'emploi

SATA filter 484:

- Filtre fritté
- Filtre fin
- Filtre à charbon actif
- Module de sortie d'air 1/4" (filetage extérieur) avec manomètre, régulation et robinet à boisseau sphérique
- Kit de fixation, vis et chevilles inclus.
- Tuyau de décharge de condensé
- Clé à ergots
- Mode d'emploi

SATA filter 464:

- Filtre à charbon actif avec raccords pour être branché au SATA filtre 400
- Kit de fixation, vis et chevilles inclus.
- Mode d'emploi

4. Structure des filtres [1]





- | | |
|--|---|
| [1-1] Entrée d'air G ½" (filetage intérieur) | [1-9] Valve automatique intégrée de décharge de condensé |
| [1-2] Angle de fixation (non visible) | [1-10] Tuyau de décharge de condensé (non visible) |
| [1-3] Manomètre | [1-11] Compteur SATA pour filtre fritté |
| [1-4] Valve de réglage de la pression | [1-12] Fourreau du filtre, niveau filtrant A |
| [1-5] Bouton de réglage de la pression | [1-13] Compteur SATA pour filtre à charbon actif |
| [1-6] Robinets à boisseau sphérique avec sortie d'air ¼" (filetage extérieur) | |
| [1-7] SATA filter timer pour filtre fin | |
| [1-8] Fourreau du filtre, niveaux filtrants B et C | |

5. Utilisation correcte

Les filtres SATA filter 400 ont été développés pour la purification d'air comprimé sur le secteur technique. Ils séparent des composants solides, liquides et partiellement gazeux de l'air comprimé coulant à travers le filtre.

6. Renseignements de sécurité

6.1. Renseignements de sécurité généraux

 	Avertissement ! Attention !
 	
<ul style="list-style-type: none"> • Avant l'utilisation des filtres, lisez toutes les consignes de sécurité et le mode d'emploi attentivement et complètement. Les consignes de sécurité et les démarches stipulées sont à respecter. • Conservez tous les documents ci-joints et ne passez le filtre à une autre personne qu'avec ces documents. 	

6.2. Consignes de sécurité spécifiques concernant les filtres

 	Avertissement ! Attention !
 	
<ul style="list-style-type: none"> • Respectez les stipulations locales de sécurité, de prévention d'accidents, de protection de la santé et de l'environnement! • A utiliser, nettoyer et entretenir par un professionnel seulement! • Ne jamais mettre en service le filtre en cas de dommage ou de pièces manquantes! • Examiner le filtre régulièrement et réparer-le si nécessaire! • Immédiatement mettre le filtre hors service en cas de dommage! • Ne jamais transformer le filtre arbitrairement ou y effectuer des modifications techniques! • Utiliser exclusivement des pièces de rechange resp. accessoires SATA originaux! 	

6.3. Utilisation dans des zones à danger d'explosion

Le filtre est homologué pour une utilisation dans des zones à risques d'explosion Ex 1 et 2. Observer toujours le marquage du produit.

La conception et le type de construction des filtres SATA 400 remplissent les exigences de sécurité fondamentales de la directive 2014/34/UE. Les

documents exigés aux termes de l'Article 13 de la Directive 2014/34/UE sont consignés auprès de l'organe de contrôle indiqué numéro 0123 pour une durée de 10 ans.

7. Montage

7.1. SATA filter 400

- Monter l'angle de fixation [1-2] au filtre
- Pour assurer la bonne fonction de la valve de décharge de condensé monter le filtre verticalement au mur à l'aide de vis.
- Raccorder l'entrée d'air G ½" (filetage intérieur) à la conduite d'air comprimé avec le raccord vissé détachable
- Glisser le tuyau de décharge de condensé [1-10] sur la valve de décharge [1-9]; mettre le bout du tuyau dans un réservoir collecteur approprié (non compris dans l'étendue de la livraison).



Renseignement !

- Monter un robinet de fermeture avant le filtre, p.ex. réf. **10934** (non compris dans l'étendue de la livraison); cela permet un entretien facile du filtre.

7.2. Transformation du SATA filtre 444 en SATA filtre 484 [2]

Pour la transformation un filtre à charbon actif SATA filtre 464 [C], réf. **141473**, est requis:

1. Enlever toute pression du filtre (fermer le robinet de fermeture monté avant le filtre)
2. Détacher [2-1] le module de sortie d'air [D] de la combinaison de filtres [A]/[B]
3. Compléter le filtre SATA filter 464 en y collant la pièce à visser [E], la pièce à insérer [F] et l'écrou-raccord [G].
4. Visser [2-2] le SATA filtre 464 [C]
5. Visser [2-3] le module de sortie d'air [D]

8. Mise en service

 	Avertissement ! Attention !
 DANGER  NOTICE	
<p>Utiliser uniquement des tuyaux d'air comprimé résistants contre les solvants, antistatiques, non endommagés et techniquement impeccables avec une capacité permanente de supporter une pression d'air de minimum 10 bars, p.ex. réf. 53090!</p>	

	Renseignement !
<ul style="list-style-type: none"> • Monter le raccord d'air comprimé ¼" (filetage intérieur) ou le raccord rapide SATA G ¼" correspondant (filetage interne) (n° d'art. 13599, non compris à la livraison) sur le robinet à boisseau sphérique [1-6]. • Lors de la maintenance régulière du filtre, remplacer et activer le compteur SATA du filtre du niveau correspondant (filtre fritté et filtre fin 6 mois, filtre au charbon actif 3 mois). 	

6. Brancher un tuyau d'air comprimé approprié.
7. Tourner le bouton de réglage de la pression **[1-5]** jusqu'au bout en sens antihoraire; état = fermé.
8. Ouvrir le robinet sphérique **[1-6]** jusqu'au bout.
9. Tourner le bouton de réglage de la pression **[1-5]** à droite jusqu'à ce que la pression désirée soit indiquée sur le manomètre **[1-3]**.
10. Vérifier la pression quand le pistolet de laquage est activé (gâchette tirée jusqu'au bout) et ajuster si nécessaire.

9. Fonction

9.1. Niveau filtrant **[A]**:

Le premier niveau filtrant sépare des particules plus grandes que 5 µm ainsi que de l'eau et de l'huile condensée. Le filtre comprend un filtre fritté (**réf. 22160**).

	Renseignement !
Filtre fritté:	



Renseignement !

- Finesse 5 μm
- Surface 100 cm^2

La valve de réglage de la pression **[1-4]** sert à l'ajustage fin de la pression de sortie désirée à l'aide du bouton de réglage **[1-5]** et du manomètre **[1-3]**.

Si un certain niveau de remplissage de condensé est dépassé, la valve automatique de décharge de condensé **[1-9]** s'ouvre sous pression. Sauf une petite quantité restante, le condensé est déchargé à travers le tuyau de décharge de condensé **[1-10]** dans le réservoir collecteur (non compris dans l'étendue de la livraison).

9.2. Niveau filtrant **[B]**:

Le deuxième niveau filtrant sépare des particules très petites à l'aide de la cartouche intégrée à filtration fin (**réf. 81810**).



Renseignement !

Cartouche à filtrage fin:

- Rembourrage spécial en microfibras
- Finesse 0,01 μm , degré de séparation 99,998 % se référant à des particules > 0,01 μm
- Surface 300 cm^2

9.3. Niveau filtrant **[C]**:

La structure du troisième niveau filtrant est identique au niveau filtrant **[B]**, sauf pour la cartouche filtrante intégrée. Le filtre contient une cartouche à charbon actif (**réf. 85373**). Un filtre à charbon actif doit toujours être précédé par les niveaux filtrants **[A]** et **[B]**.



Renseignement !





Cartouche filtrante à charbon actif:

- Charbon actif en fibres
- Surface 300 cm^2

9.4. Module de sortie d'air [D]:

Le module de sortie est équipé de 2 robinets à boisseaux sphériques [1-6], filetage de raccordement ¼" (filetage extérieur).

10. Entretien

 	Avertissement ! Attention !
 	
<ul style="list-style-type: none"> • Effectuer des travaux d'entretien au filtre seulement quand aucune pression n'est présente dans le système! • Nettoyer le filtre fritté [A]/réf. 22160 et les fourreaux du filtre [1-8], [1-12] après 6 mois au plus tard; remplacer le filtre fritté si nécessaire! • Remplacer la cartouche du filtre fin [B]/réf. 81810 après 6 mois au plus tard! • Remplacer la cartouche du filtre à charbon actif [C]/réf. 85373 après 3 mois au plus tard! • Si l'air comprimé est fortement chargé d'impuretés, remplacer les cartouches filtrantes dans des intervalles plus courts! • Quand les cartouches filtrantes sont saturées il y a le danger de défauts de fonction pendant le laquage. L'utilisation d'un système de protection respiratoire à adduction d'air, de plus, dans ce cas, entraîne des dangers pour la santé (dommage permanent), allant jusqu'à la mort! 	

- Enlever toute pression du filtre (fermer le robinet de fermeture monté avant le filtre)
- Dévisser **[3]** la boîte du filtre respectif à l'aide de la clé à ergots comprise dans l'étendue de la livraison.
- Dévisser **[4-1]** l'élément de séparation du niveau filtrant **[A]**, enlever **[4-2]** la pièce intérieure et le filtre fritté et examiner-les. Nettoyer, resp. remplacer si nécessaire.
- Dévisser **[4-3]** la cartouche filtrante du filtre fin **[B]** et du filtre à charbon actif **[C]** et remplacer-les.
- Effectuer le montage en sens inverse. Assurer que les cartouches filtrantes sont installées dans les niveaux filtrants correspondants. Les marquages en couleur (jaune = filtre fritté **[A]**, bleu = filtre fin **[B]**, noir =

filtre à charbon actif **[C]**) servent à faire la différence **[4-4]**. Ce marquage se trouve sur les tiges filetées des niveaux filtrants **[B]** et **[C]**

- Lors du montage, assurer un positionnement correct et des anneaux O non endommagés!



Renseignement !

Respecter les stipulations locales lors de l'évacuation des cartouches filtrantes!

11. Elimination de défauts

Défaut	Cause	Solution
La pression ne se laisse pas ajuster	La pression à l'entrée est insuffisante	Augmenter la pression à l'entrée
	La valve de réglage de la pression est défectueuse	Remplacer la membrane
Il y a de l'huile dans l'air comprimé émis du filtre	Trop d'huile dans l'air comprimé	Vérifier le compresseur ou le sécheur à froid
		Décharger le condensé (ouvrir manuellement)
Le condensé n'est pas déchargé, ou seulement de manière insuffisante (un niveau minimum de condensé est normal, car celui-ci sert à lever le flotteur, ce qui ouvre la valve de décharge).	Filtre saturé	Effectuer l'entretien du filtre, voir chapitre 10
	Le flotteur reste collé sur la valve de décharge	Détacher le disque de sécurité, enlever la valve de décharge et la nettoyer ou la remplacer
	Valve de décharge endommagée	Remplacer la valve de décharge, réf. 15511

Défaut	Cause	Solution
La valve de décharge reste ouverte (ne jamais démonter la valve de décharge, cela peut entraîner du dommage)	Le filtre n'est pas monté en position verticale	Monter le filtre en position verticale
	La pièce en laiton ne se trouve pas en bas	Mettre le filtre sous pression et tirer la pièce en laiton en bas
	Le flotteur reste collé sur la valve de décharge	Enlever la valve de décharge et la nettoyer ou la remplacer
	Valve de décharge endommagée	Remplacer la valve de décharge, réf. 15511
	Pression au sein du filtre < 1 bar	Augmenter la pression à l'entrée

12. Evacuation

L'évacuation du filtre exempt d'huile et de condensé se fait comme matière recyclable. Respecter les recommandations locales!

13. Service après-vente

Vous recevrez des accessoires, des pièces de rechange et du soutien technique auprès de votre distributeur SATA.

14. Garantie / Responsabilité

Selon les les Conditions Générales de Vente et de Livraison de SATA en vigueur et, le cas échéant, d'autres accords contractuels, ainsi que les lois applicables en vigueur.

SATA décline toute responsabilité dans les cas suivants:

- non respect du mode d'emploi
- Utilisation non appropriée de l'appareil
- utilisation par des employés non formés
- non utilisation des équipements de protection individuelle
- Faute d'utiliser des accessoires et pièces de rechange originaux
- Transformations ou modifications techniques arbitraires
- Usure normale
- Soumise à des chocs non conformes avec les paramètres de l'utilisation normale
- Travaux de montage et de démontage

15. Pièces de rechange [5]

Réf.	Dénomination
2923	Ressort
2949	Membrane, cpl.
15511	Valve automatique de décharge du condensé
22046	Manomètre 0-10 bars
22137	Pièce intérieure
22160	Filtre fritté pour [A]
22319	Manomètre 0 - 10 bars pour SATA filter 434
23804	Valve de réglage de la pression, cpl.
24471	Ecrou en plastique avec anneaux O
24489	Tige filetée, cpl.
24521	Elément de séparation avec anneau O
24554	Boîte du filtre, cpl. avec valve de décharge (15511)
24562	Adaptateur intermédiaire, cpl. avec anneau O
73890	Tige filetée
78360	Joint
80457	Broche, cpl.
81810	Cartouche du filtre fin, emballée cpl. avec anneau O, pour [B]
83113	Ecrou de fixation
85357	Clé à ergots pour boîte du filtre
85373	Cartouche du filtre à charbon actif, emballée cpl. avec anneau O, pour [C]
92569	Kit de fixation
95851	Vis noyée
96750	Kit de joints
96883	Ecrou de réglage
121327	Robinet sphérique, cpl.
158808	Module de sortie [D] cpl. avec robinets sphériques
158824	Module de sortie, cpl. avec robinets sphériques pour complément
●	Compris dans le kit de joints (réf. 96750)
□	Compris dans le kit d'entretien (réf. 94979)

Accessoires :

10934	Robinet sphérique, cpl.
-------	-------------------------

16. Déclaration de conformité CE

La déclaration de conformité la plus récente est disponible sur:







www.sata.com/downloads

Περιεχόμενα [πρωτότυπο κείμενο: Γερμανικά]

- | | |
|----------------------------|---------------------------|
| 1. Σύμβολα | 8. Θέση σε λειτουργία |
| 2. Τεχνικά χαρακτηριστικά | 9. Λειτουργία |
| 3. Περιεχόμενο συσκευασίας | 10. Συντήρηση |
| 4. Δομή των φίλτρων | 11. Αντιμετώπιση βλαβών |
| 5. Προβλεπόμενη χρήση | 12. Απόρριψη |
| 6. Οδηγίες ασφαλείας | 13. Εξυπηρέτηση πελατών |
| 7. Τοποθέτηση | 14. Εγγύηση/Νομική ευθύνη |
| | 15. Ανταλλακτικά |

1. Σύμβολα

	Προειδοποίηση! Κίνδυνος, που μπορεί να οδηγήσει σε θάνατο ή σε σοβαρούς τραυματισμούς.
	
	Προσοχή! Επικίνδυνη κατάσταση, η οποία μπορεί να επιφέρει υλικές ζημιές.
	
	Υπόδειξη! Χρήσιμες συμβουλές και συστάσεις.

2. Τεχνικά χαρακτηριστικά

Είσοδος αέρα	G 1/2" (εσωτερικό σπείρωμα)	
Έξοδος αέρα	1/4" (εξωτερικό σπείρωμα)	G 1/2" (εσωτερικό σπείρωμα) (κατά την τοποθέτηση του αγωγού)
μέγ. υπερπίεση λειτουργίας εισόδου	15.0 bar	218 psi
μέγ. υπερπίεση λειτουργίας αποβολής	10.0 bar	145 psi
μέγ. θερμοκρασία περιβάλλοντος	120 °C ή 60 °C σε ενεργό άνθρακα	248 °F ή 140 °F σε ενεργό άνθρακα

Ροή αέρα σε 6.0 bar	> 3,600 NI/min	> 127.1 cfm
Ροή αέρα σε 6.0 bar		

Βάρος	Στάνταρ		φίλτρο για τοποθέτηση αγωγού	
SATA filter 414	1.9 kg	67.0 oz.	1.3 kg	45.9 oz.
SATA filter 424	2.4 kg	84.7 oz.	1.9 kg	67.0 oz.
SATA filter 434	2.1 kg	74.1 oz.	1.5 kg	52.9 oz.
SATA filter 444	3.8 kg	134.0 oz.	3.2 kg	112.9 oz.
SATA filter 444 με βάση δαπέδου	6.6 kg	232.8 oz.		
SATA filter 464	1.8 kg	63.5 oz.		
SATA filter 464 (στοιχείο μετασκευής)	1.3 kg	45.9 oz.		
SATA filter 474	3.4 kg	119.9 oz.		
SATA filter 484	5.1 kg	179.9 oz.		
SATA filter 484 με βάση δαπέδου	8.1 kg	285.7 oz.		
SATA filter 494	5.7 kg	201.1 oz.		

3. Περιεχόμενο συσκευασίας

SATA filter 444:

- Πορώδες φίλτρο
- Λεπτό φίλτρο
- Στοιχείο αποβολής αέρα G ¼ a με манόμετρο, ρύθμιση και σφαιρική βαλβίδα
- Σετ στερέωσης συμπεριλαμβανομένων και βιδών και ούπα
- Σωλήνας εκκένωσης συμπυκνώματος
- Κλειδί
- Οδηγίες λειτουργίας

SATA filter 484:

- Πορώδες φίλτρο
- Λεπτό φίλτρο
- Φίλτρο ενεργού άνθρακα
- Μονάδα εξόδου αέρα ¼" (εξωτερικό σπείρωμα) με манόμετρο, ρυθμιστικό και βάνα με φλοτέρ
- Σετ στερέωσης συμπεριλαμβανομένων και βιδών και ούπα
- Σωλήνας εκκένωσης συμπυκνώματος
- Κλειδί
- Οδηγίες λειτουργίας

SATA filter 464:

- Φίλτρο ενεργού άνθρακα με συνδέσεις για μετασκευή φίλτρου SATA filter 444
- Σετ στερέωσης συμπεριλαμβανομένων και βιδών και ούπα
- Οδηγίες λειτουργίας

4. Δομή των φίλτρων [1]





- | | |
|--|--|
| [1-1] Είσοδος αέρα G ½" (εσωτερικό σπείρωμα) | [1-9] Ενσωματωμένη αυτόματη βαλβίδα εκκένωσης συμπυκνώματος |
| [1-2] Γωνία στερέωσης (δεν φαίνεται) | [1-10] Σωλήνας εκκένωσης συμπυκνώματος (δεν φαίνεται) |
| [1-3] Μανόμετρο | [1-11] SATA filter timer για φίλτρο ιζημάτων |
| [1-4] Βαλβίδα ρύθμισης πίεσης | [1-12] Υποδοχή φίλτρου, βαθμίδα A |
| [1-5] Κουμπί ρύθμισης πίεσης | [1-13] SATA filter timer για φίλτρο ενεργού άνθρακα |
| [1-6] Βάνες με φλοτέρ με έξοδο αέρα ¼" (εξωτερικό σπείρωμα) | |
| [1-7] SATA filter timer για φίλτρο λεπτών σωματιδίων | |
| [1-8] Υποδοχή φίλτρου, βαθμίδα B και C | |

5. Προβλεπόμενη χρήση





Τα φίλτρα SATA filter 400 αναπτύχθηκαν για την παρασκευή τεχνικού πεπιεσμένου αέρα. Διαχωρίζουν στερεά, υγρά και συστατικά εν μέρει σε μορφή αερίου από τον πεπιεσμένο αέρα που περνάει από το φίλτρο.

6. Οδηγίες ασφαλείας

6.1. Γενικές οδηγίες ασφαλείας

 	Προειδοποίηση! Προσοχή!
 	
<ul style="list-style-type: none"> • Πριν τη χρήση των φίλτρων να διαβάσετε προσεκτικά και πλήρως όλες τις υποδείξεις ασφαλείας και τις οδηγίες χρήσης. Να τηρούνται και να ακολουθούνται οι υποδείξεις ασφαλείας και τα προδιαγεγραμμένα βήματα εργασίας. • Φυλάξτε καλά όλα τα επισυναπτόμενα έγγραφα και παραδώστε το φίλτρο σε άλλο πρόσωπο μόνο μαζί με τα έγγραφα αυτά. 	

6.2. Ειδικές για το φίλτρο υποδείξεις ασφαλείας

 	Προειδοποίηση! Προσοχή!
 	
<ul style="list-style-type: none"> • Τηρείτε τις ισχύουσες τοπικές οδηγίες ασφαλείας, κανονισμούς πρόληψης ατυχημάτων, προστασίας εργασίας και κανονισμούς περιβαλλοντικής προστασίας! • Χρήση, καθαρισμός και συντήρηση μόνο από ειδικευμένο προσωπικό! • Ποτέ μη χρησιμοποιείτε μία ελαττωματική συσκευή ή μη πλήρη συσκευή! • Να ελέγχετε τακτικά το φίλτρο και ενδεχ. να το επισκευάζετε! • Σε περίπτωση βλάβης του φίλτρου να διακόπτετε αμέσως τη λειτουργία! • Ποτέ μην εκτελείτε μόνοι σας αλλαγές ή τεχνικές τροποποιήσεις στο φίλτρο! • Χρησιμοποιείτε αποκλειστικά αυθεντικά ανταλλακτικά και εξοπλισμό από την SATA! 	

6.3. Χρήση σε περιοχές με κίνδυνο εκρήξεων

Το φίλτρο είναι εγκεκριμένο για χρήση σε περιοχές με κίνδυνο έκρηξης της ζώνης Ex 1 και 2. Πρέπει να λαμβάνετε υπόψη τη σήμανση προϊόντος. Τα SATA filter 400 ικανοποιούν βάσει της σχεδίασής τους, της κατασκευής και του τύπου τους τις βασικές απαιτήσεις ασφαλείας της Οδηγίας

2014/34/ΕΕ. Τα έγγραφα που απαιτούνται σύμφωνα με την Οδηγία 2014/34/ΕΕ Άρθρο 13 έχουν παρακατατεθεί στην αναφερόμενη υπηρεσία Αριθμός 0123 για 10 έτη.

7. Τοποθέτηση

7.1. SATA filter 400

- Τοποθέτηση γωνίας στερέωσης! **[1-2]** σε φίλτρο
- Τοποθετείτε το φίλτρο με τη βοήθεια των βιδών κάθετα στον τοίχο. Μόνο έτσι εξασφαλίζεται η ασφαλής λειτουργία της αυτόματης βαλβίδας εκκένωσης του συμπυκνώματος
- Συνδέστε την είσοδο αέρα G ½" (εσωτερικό σπείρωμα) με ένωση που ξεσφίγγει στον αγωγό πεπιεσμένου αέρα
- Σπρώξτε τον σωλήνα εκκένωσης συμπυκνώματος **[1-10]** στη βαλβίδα εκκένωσης **[1-9]**. Βάλτε την άκρη του σωλήνα σε κατάλληλο περιέκτη περισυλλογής (δεν συμπαράδίδεται).



Υπόδειξη!



- Τοποθετήστε πριν το φίλτρο μία βάνα, π.χ. **αρ. είδους 10934** (δεν συμπαράδίδεται). Έτσι θα απλουστεύσετε τη συντήρηση του φίλτρου.

7.2. Μετασκευή SATA filter 444 σε filter 484 [2]

Για τη μετασκευή με φίλτρο ενεργού άνθρακα χρειάζεστε ένα SATA filter 464 **[C]** (**αρ. είδους 141473**):

1. Εκκένωση της πίεσης από το φίλτρο (κλείστε την προηγούμενη βάνα)
2. Αποσυνδέστε το στοιχείο εκκένωσης αέρα **[D]** από τον συνδυασμό φίλτρου **[A]/[B]** **[2-1]**
3. Συμπληρώστε το φίλτρο SATA filter 464 με το βιδωτό τμήμα **[E]** και το ένθετο **[F]** και το παξιμάδι ασφαλείας **[G]** κολλώντας το.
4. Βιδώστε το φίλτρο SATA filter 464 **[C]** **[2-2]**
5. Βιδώστε το στοιχείο εκκένωσης αέρα **[D]** **[2-3]**

8. Θέση σε λειτουργία

 	Προειδοποίηση! Προσοχή!
▲ DANGER NOTICE	
<p>Να χρησιμοποιείτε μόνο σωλήνες πεπιεσμένου αέρα ανθεκτικούς σε διαλύτες και σε τεχνικά άφογη κατάσταση με διαρκή σταθερότητα σε πίεση τουλάχιστον 10 bar, π.χ. αρ. είδους 53090!</p>	

	Υπόδειξη!
<ul style="list-style-type: none"> • Συναρμολογήστε τη σύνδεση πεπιεσμένου αέρα ¼" (εσωτερικό σπείρωμα) ή τον κατάλληλο ταχυσύνδεσμο SATA G ¼" (εσωτερικό σπείρωμα) (κωδικός 13599, δεν περιλαμβάνεται στα παραδοτέα) στη βάνα με φλοτέρ [1-6]. • Για την τακτική συντήρηση φίλτρου, αντικαθιστάτε και ενεργοποιείτε το εκάστοτε επίπεδο φίλτρου (φίλτρο ιζημάτων και φίλτρο λεπτών σωματιδίων 6 μήνες, φίλτρο ενεργού άνθρακα 3 μήνες) για το SATA filter timer. 	

6. Συνδέστε τον κατάλληλο σωλήνα πεπιεσμένου αέρα.
7. Στρίψτε το κουμπί ρύθμισης πίεσης **[1-5]** μέχρι το τέρμα αριστερό-στροφα. Κατάσταση = κλειστό.
8. Ανοίξτε τελείως τη σφαιρική βαλβίδα **[1-6]**.
9. Στρίψτε το κουμπί ρύθμισης της πίεσης **[1-5]** προς τα δεξιά μέχρι να φανεί η επιθυμούμενη πίεση στο μανόμετρο **[1-3]**.
10. Ελέγξτε την πίεση κατά τη λειτουργία του πιστολιού λακαρίσματος (τελείως τραβηγμένη σκανδάλη) και ενδεχ. επαναρυθμίστε.

9. Λειτουργία

9.1. Βαθμίδα φίλτρου [A]:

Στην πρώτη βαθμίδα του φίλτρου διαχωρίζονται σωματίδια μεγαλύτερα από 5 μm καθώς και συμπύκνωμα νερού και λαδιού. Στο φίλτρο έχει ενσωματωθεί το πορώδες φίλτρο (**αρ. είδους 22160**).

	Υπόδειξη!
Πορώδες φίλτρο:	

**Υπόδειξη!**

- Λεπτότητα 5μm
- Επιφάνεια 100 cm²

Στη βαλβίδα ρύθμισης της πίεσης **[1-4]** μπορεί να γίνει ρύθμιση ακριβείας της επιθυμούμενης πίεσης εξόδου με τη βοήθεια του κουμπιού ρύθμισης της πίεσης **[1-5]** και να ακολουθήσει ρύθμιση ακριβείας στο μανόμετρο **[1-3]**.

Εάν γίνει υπέρβαση ορισμένης στάθμης, ανοίγει η αυτόματη βαλβίδα εκκένωσης του συμπυκνώματος **[1-9]** υπό πίεση. Το συμπύκνωμα εκκενώνεται εκτός από μία μικρή υπόλοιπη ποσότητα από τον σωλήνα εκκένωσης συμπυκνώματος **[1-10]** στο δοχείο συλλογής (δεν συμπαράδίδεται).

9.2. Βαθμίδα φίλτρου [B]:

Στη δεύτερη βαθμίδα φίλτρου ο διαχωρισμός πολύ μικρών σωματιδίων γίνεται με την τοποθετημένη φύσιγγα λεπτού φίλτρου (**αρ. είδους 81810**).

**Υπόδειξη!****Φύσιγγα λεπτού φίλτρου:**

- Ειδικό μικροφίλτ
- Λεπτότητα 0,01 μm, βαθμός διαχωρισμού 99,998 %, αναφερόμενος σε σωματίδια > 0,01 μm
- Επιφάνεια 300 cm²

9.3. Βαθμίδα φίλτρου [C]:

Η τρίτη βαθμίδα φίλτρου είναι στη δομή της παρόμοια με την βαθμίδα **[B]** εκτός από την φύσιγγα φίλτρου. Στο φίλτρο έχει τοποθετηθεί η φύσιγγα ενεργού άνθρακα (**αρ. είδους 85373**). Σε φίλτρο ενεργού άνθρακα πρέπει να υπάρχουν προηγουμένως πάντα οι βαθμίδες φίλτρου **[A]** και **[B]**.





**Υπόδειξη!****Φύσιγγα φίλτρου ενεργού άνθρακα:**

- Ενεργός άνθρακας ινοδεσμευμένος
- Επιφάνεια 300 cm²

9.4. Στοιχείο αποβολής αέρα [D]:

Η μονάδα εξόδου διαθέτει 2 βάνες με φλοτέρ [1-6], σπείρωμα σύνδεσης ¼" (εξωτερικό σπείρωμα).

10. Συντήρηση

 	Προειδοποίηση! Προσοχή!
 	
<ul style="list-style-type: none"> • Εργασίες συντήρησης στο φίλτρο επιτρέπεται να εκτελούνται μόνο σε κατάσταση εκτός πίεσης! • Να αντικαταστήσετε το πορώδες φίλτρο [A]/αρ. είδους 22160 και τις υποδοχές φίλτρου [1-8], [1-12] το αργότερο μετά από 6 μήνες. Το πορώδες φίλτρο πρέπει ενδεχομένως να αντικατασταθεί! • Η φύσιγγα λεπτού φίλτρου [B]/αρ. είδους 81810 πρέπει να αντικατασταθεί το αργότερο μετά από 6 μήνες! • Η φύσιγγα ενεργού άνθρακα [C]/αρ. είδους 85373 πρέπει να αντικατασταθεί το αργότερο μετά από 3 μήνες! • Σε περίπτωση πολύ ρυπασμένων φυσιγγών του φίλτρου πεπισμένου αέρα η αντικατάσταση να γίνεται σε συντομότερα χρονικά διαστήματα! • Σε κορεσμένες φύσιγγες φίλτρου υφίσταται κίνδυνος δυσλειτουργίας σε εργασίες λακαρίσματος. Σε περίπτωση χρήσης αναπνευστικής προστασίας με αέρα από εξωτερική πηγή υφίσταται πέραν τούτου κίνδυνος βλάβης της υγείας, μόνιμης βλάβης της υγείας μέχρι και θανάτου! 	

- Εκκένωση της πίεσης από το φίλτρο (κλείστε την προηγούμενη βάνα)
- Ξεβιδώστε την εκάστοτε υποδοχή φίλτρου με το κλειδί που συμπαράδεται **[3]**
- Στη βαθμίδα φίλτρου **[A]** ξεβιδώστε το στέλεχος den Ableitkörper abschrauben **[4-1]**, Innenteil und Sinterfilter entnehmen **[4-2]** und prüfen. Εάν χρειαστεί, να καθαριστεί ή να αντικατασταθεί
- Στη βαθμίδα φίλτρου **[B]** και **[C]** να ξεβιδώσετε **[4-3]** και να αντικαταστήσετε τη φύσιγγα λεπτού φίλτρου και ενεργού άνθρακα.
- Τοποθέτηση με την αντίστροφη σειρά κινήσεων. Φροντίζετε τα φυσιγγία φίλτρου να τοποθετούνται στα σωστά επίπεδα φίλτρου. Οι χρωματικές σημάτσες (κίτρινο = φίλτρο ιζημάτων **[A]**, μπλε = φίλτρο λεπτών σωματιδίων **[B]**, μαύρο = φίλτρο ενεργού άνθρακα **[C]**) σας βοηθούν να τα

ξεχωρίζετε [4-4]. Αυτές βρίσκονται επάνω στη ράβδο με σπείρωμα στα επίπεδα φίλτρου [B] και [C]

- Κατά την τοποθέτηση να προσέξετε τη σωστή στερέωση και τη χρήση δακτυλίων O σε άψογη κατάσταση!



Υπόδειξη!

Κατά την απόρριψη των φυσιγγών να ακολουθείτε τις τοπικές διατάξεις!

11. Αντιμετώπιση βλαβών

Βλάβη	Αιτία	Αντιμετώπιση
Δεν ρυθμίζεται η πίεση	Δεν αρκεί η πίεση εισόδου	Αύξηση της πίεσης εισόδου
	Ελαττωματική βαλβίδα ρύθμισης πίεσης	Αντικατάσταση μεμβράνης
Λάδι στον αποβαλλόμενο αέρα πίεσης	Πολύ λάδι στον πεπιεσμένο αέρα	Ελέγξτε τον συμπιεστή, ξηραντήρα ψύξης
		Εκκένωση του συμπυκνώματος (άνοιγμα με το χέρι)
	Κορεσμένο φίλτρο	Συντήρηση φίλτρου, κεφάλαιο 10
Δεν εκτελείται ή εκτελείται ελλιπώς η εκκένωση του συμπυκνώματος (μένει πάντα κάποιο μικρό υπόλοιπο συμπυκνώματος που απαιτείται για την ανύψωση του πλωτήρα και έτσι για το άνοιγμα της βαλβίδας εκκένωσης)	Ο πλωτήρας έχει κολλήσει στη βαλβίδα εκκένωσης	Εξαγωγή της βαλβίδας εκκένωσης με αφαίρεση του δακτυλίου ασφαλείας και καθαρισμός ή αντικατάσταση της βαλβίδας εκκένωσης
	Βλάβη της βαλβίδας εκκένωσης	Αντικατάσταση της βαλβίδας εκκένωσης αρ. είδους 15511

Βλάβη	Αιτία	Αντιμετώπιση
Συνεχής αποφύσηση από τη βαλβίδα εκκένωσης (ποτέ να μην γίνεται αποσυναρμολόγηση της βαλβίδας εκκένωσης, κίνδυνος βλάβης)	Το φίλτρο δεν είναι κάθετα τοποθετημένο	Τοποθετήστε το φίλτρο κάθετα
	Δεν είναι τοποθετημένο κάτω το ορειχάλκινο τμήμα	Να θέσετε το φίλτρο υπό πίεση και να τραβήξετε το ορειχάλκινο τμήμα προς τα κάτω
	Ο πλωτήρας έχει κολλήσει στη βαλβίδα εκκένωσης	Εξαγωγή της βαλβίδας εκκένωσης και καθαρισμός ή αντικατάσταση
	Βλάβη της βαλβίδας εκκένωσης	Αντικατάσταση της βαλβίδας εκκένωσης αρ. είδους 15511
	Εσωτερική πίεση φίλτρου < 1 bar	Αύξηση της πίεσης εισόδου

12. Απόρριψη

Απόρριψη του φίλτρου, ελεύθερου από λάδια ή συμπύκνωμα, σαν ανακυκλώσιμο υλικό. Προσέξτε τις τοπικές προδιαγραφές!

13. Εξυπηρέτηση πελατών

Παρελκόμενο εξοπλισμό, ανταλλακτικά και τεχνική υποστήριξη θα λάβετε από τον τοπικό σας έμπορο της SATA.

14. Εγγύηση / Νομική ευθύνη

Ισχύουν οι Γενικοί Όροι Συναλλαγών της SATA και ενδεχόμενες περαιτέρω συμβάσεις καθώς και η ισχύουσα νομοθεσία.

Η SATA δεν φέρει καμία ευθύνη ειδικά σε:

- Μη τήρηση των οδηγιών λειτουργίας
- Μη προβλεπόμενη χρήση του προϊόντος
- Εκτέλεση των εργασιών από μη εκπαιδευμένο προσωπικό
- Παράλειψη χρήσης ατομικού εξοπλισμού προστασίας
- Παράλειψη χρήσης αυθεντικών ανταλλακτικών και αυθεντικού παρελκόμενου εξοπλισμού
- Αυθαίρετων μετατροπών και τεχνικών τροποποιήσεων
- Φυσική φθορά / παλαίωση
- Χτυπήματα που υπερβαίνουν τον σκοπό της χρήσης
- Εργασίες συναρμολόγησης και αποσυναρμολόγησης

15. Ανταλλακτικά [5]

Αρ. είδους	Ονομασία
2923	Ελατήριο
2949	Μεμβράνη, κομπλέ
15511	Αυτόματη βαλβίδα εκκένωσης συμπυκνώματος
22046	Μανόμετρο 0-10 bar
22137	Εσωτερικό τμήμα
22160	Πορώδες φίλτρο για [A]
22319	Μανόμετρο 0 – 10 bar για SATA filter 434
23804	Βαλβίδα πίεσης, κομπλέ
24471	Πλαστικό παξιμάδι με δακτύλιος O
24489	Ράβδος με σπείρωμα, κομπλέ
24521	Στέλεχος απαγωγής με δακτύλιο O
24554	Κάλυμμα φίλτρου, κομπλέ με βαλβίδα εκκένωσης (15511)
24562	Ενδιάμεσος αντάπτερ, κομπλέ με δακτύλιο O
73890	Ράβδος με σπείρωμα
78360	Παρέμβυσμα
80457	Άτρακτος, κομπλέ
81810	Φύσιγγα λεπτού φίλτρου, κομπλέ με δακτύλιο O συσκευασμένη για [B]
83113	Παξιμάδι στερέωσης
85357	Κλειδί για υποδοχή φίλτρου
85373	Φύσιγγα ενεργού άνθρακα, κομπλέ με δακτύλιο O συσκευασμένη για [C]
92569	Σετ στερέωσης
95851	Φρεζάτη βίδα
96750	Σετ στεγάνωσης
96883	Παξιμάδι ρύθμισης
121327	Σφαιρική βαλβίδα, κομπλέ
158808	Στοιχείο αποβολής αέρα [D] κομπλέ με σφαιρικές βαλβίδες
158824	Στοιχείο αποβολής αέρα, κομπλέ με σφαιρικές βαλβίδες για επέκταση

●	περιλαμβάνεται στο σετ στεγάνωσης (αρ. είδους 96750)
□	περιλαμβάνεται στο σέρβις-σετ (αρ. είδους 94979)

Αξεσουάρ:

10934	Σφαιρική βαλβίδα, κομπλέ
-------	--------------------------

16. Δήλωση συμμόρφωσης της Ε.Κ.

Την ισχύουσα ενημερωμένη δήλωση συμμόρφωσης θα βρείτε εδώ:







www.sata.com/downloads

Tartalomjegyzék [eredeti változat: német]

- | | |
|-------------------------------|----------------------------|
| 1. Szimbólumok | 8. Üzembe helyezés |
| 2. Műszaki adatok | 9. Funkció |
| 3. Szállítási terjedelem | 10. Karbantartás |
| 4. A szűrők felépítése | 11. Zavarok elhárítása |
| 5. Rendeltetésszerű használat | 12. Hulladékkezelés |
| 6. Biztonsági tudnivalók | 13. Vevőszolgálat |
| 7. Beszerelés | 14. Szavatosság/felelősség |
| | 15. Pótalkatrészek |

1. Szimbólumok

	Figyelmeztetés! olyan veszélyre, ami halálos vagy súlyos sérüléseket okozhat.
	
	Vigyázat! olyan veszélyes helyzettől, ami anyagi károkat okozhat.
	
	Figyelem! Hasznos tippek és tanácsok.

2. Műszaki adatok

Levegőbemenet	G 1/2" (belső menetes)	
Levegő kimenet	1/4" (külső menetes)	G 1/2" (belső menetes) (vezetékbeépítésnél)
Max. bemenő üzemi túlnyomás	15,0 bar	218 psi
Max. kimenő üzemi túlnyomás	10,0 bar	145 psi
Max. környezeti hőmérséklet	120 °C ill. 60 °C aktív szén esetén	248 °F ill. 140 °F aktív szén esetén
Levegőátáramlás 6,0 bar	> 3 600 NI/min	> 127,1 cfm
Levegőátáramlás 6,0 bar		
Súly	Standard	Szűrő, vezeték beépítéshez

SATA filter 414	1,9 kg	67,0 oz.	1,3 kg	45,9 oz.
SATA filter 424	2,4 kg	84,7 oz.	1,9 kg	67,0 oz.
SATA filter 434	2,1 kg	74,1 oz.	1,5 kg	52,9 oz.
SATA filter 444	3,8 kg	134,0 oz.	3,2 kg	112,9 oz.
SATA szűrő 444, padlóra állítható tartóállvánnyal	6,6 kg	232,8 oz.		
SATA filter 464	1,8 kg	63,5 oz.		
SATA szűrő 464 (bővítő modul)	1,3 kg	45,9 oz.		
SATA filter 474	3,4 kg	119,9 oz.		
SATA filter 484	5,1 kg	179,9 oz.		
SATA szűrő 484, padlóra állítható tartóállvánnyal	8,1 kg	285,7 oz.		
SATA filter 494	5,7 kg	201,1 oz.		

3. Szállítási terjedelem

SATA filter 444:

- Szinterszűrő
- Finomszűrő
- G ¼ légelvezető modul manométerrel, szabályozóval és golyóscsappal
- Rögzítő garnitúra csavarokkal és tiplikkel
- Kondenzátum-leeresztő tömlő
- Csapos kulcs
- Üzemeltetési utasítás

SATA filter 484:

- Szinterszűrő
- Finomszűrő
- Aktívszenes szűrő
- Levegőkimenő-modul ¼" (külső menetes) manométerrel, szabályozással és golyóscsappal
- Rögzítő garnitúra csavarokkal és tiplikkel
- Kondenzátum-leeresztő tömlő
- Csapos kulcs
- Üzemeltetési utasítás

SATA filter 464:

- Aktívszenes szűrő SATA 444 szűrő utólagos felszerelését szolgáló csatlakozókkal
- Rögzítő garnitúra csavarokkal és tiplikkel
- Üzemeltetési utasítás

4. A szűrők felépítése [1]





- | | |
|---|---|
| [1-1] Levegőbemenet G ½" (belső menetes) | [1-9] Integrált automatikus kondenzátum-leeresztőszelep |
| [1-2] Rögzítő sarokvas (nem látható) | [1-10] Kondenzátum-leeresztőtöltő (nem látható) |
| [1-3] Manométer | [1-11] SATA filter timer szűrőidőzítő üledékszűrőhöz |
| [1-4] Nyomásszabályozó szelep | [1-12] Szűrőhüvely, A szűrőfokozat |
| [1-5] Nyomásállító gomb | [1-13] SATA filter timer szűrőidőzítő aktívszenes szűrőhöz |
| [1-6] Golyóscsap levegőkimenettel ¼" (külső menetes) | |
| [1-7] SATA filter timer szűrőidőzítő finomszűrőhöz | |
| [1-8] Szűrőhüvely, B és C szűrőfokozat | |

5. Rendeltetésszerű használat





A SATA filter 400 szűrőket a technikai prés lég tisztításához fejlesztették ki. A szűrőn átáramló sűrített levegőről leválasztják a szilárd, folyékony és részben gázhalmazállapotú elemeket.

6. Biztonsági tudnivalók**6.1. Általános biztonsági tudnivalók****⚠ DANGER****NOTICE****Figyelmeztetés! Vigyázat!**

- A szűrők használata előtt figyelmesen olvasson végig minden biztonsági tudnivalót és a használati utasítást. A biztonsági tudnivalókat és a megadott lépéseket be kell tartani.

 	Figyelmeztetés! Vigyázat!
 	
<ul style="list-style-type: none"> • Őrizzen meg minden mellékelt dokumentumot és a szűrőt csak ezekkel a dokumentumokkal együtt adja tovább. 	

6.2. Szűrőspecifikus biztonsági tudnivalók

 	Figyelmeztetés! Vigyázat!
 	
<ul style="list-style-type: none"> • A helyi biztonsági, balesetvédelmi, munkavédelmi és környezetvédelmi előírásokat be kell tartani! • Alkalmazás, tisztítás és karbantartás csak szakember által! • A szűrőt sérülten vagy hiányzó alkatrészekkel tilos üzembe helyezni! • A szűrőt rendszeresen ellenőrizzük és szükség esetén helyreállítjuk! • A sérült szűrőt azonnal üzemem kívül kell helyezni! • A szűrő önhatalmú átalakítása vagy műszaki módosítása tilos! • Kizárólag eredeti SATA pótalkatrészek, illetve tartozékok alkalmazhatók! 	

6.3. Alkalmazás robbanásveszélyes területeken

A szűrő használata robbanásveszélyes területeken az 1. és 2. robbanásveszélyes zónákban engedélyezett. Ügyeljen a termékjelölésre.

A SATA filter 400-asok a koncepciójuk, szerkezetük és építési módjuk alapján kielégítik a 2014/34/EU irányelv alapvető biztonsági követelményeit. A 2014/34/EU irányelv 13. cikke alapján kért dokumentumokat a megnevezett 0123. számú helyen 10 éven át megőrizzük.

7. Beszerelés

7.1. SATA filter 400

- A rögzítő szögvast [1-2] a szűrőre szereljük
- A kondenzátum-leeresztőszelep biztonságos működését szolgáló szűrőt csavarok segítségével függőlegesen a falra szereljük.
- Levegőbemenet G ½" (belső menetes) oldható csavarozással a sűrített levegő vezetékhez kell csatlakoztatni

- A kondenzátum-leeresztő tömlőt [1-10] a leeresztőszelepre [1-9] toljuk; a tömlő végét megfelelő gyűjtőtartályba (nem tartozik a szállítási terjedelemben) dugjuk.



Figyelem!

- A szűrő elé elzáró csapot szerelünk (pl. cikkszám: 10934 - nem tartozik a szállítási terjedelemben); ez lehetővé teszi a szűrő egyszerű karbantartását.

7.2. A SATA filter 444 szűrő bővítése filter 484 [2] szűrőre.

Az aktív szénes szűrővel történő utólagos felszereléshez SATA filter 464 [C] szűrőre (cikkszám: 141473) van szükség:

1. A szűrőt nyomásmentesítjük (az előtte beiktatott elzáró csapot zárjuk)
2. A légelvezető modult [D] oldjuk a szűrőkombinációról [A]/[B] [2-1]
3. A SATA 464-es szűrőt a becsavarozható elemmel [E] és a betehető elemmel [F] és a hollandi anyával [G] beragasztással kiegészítjük.
4. A SATA 464 [C] szűrőt becsavarozzuk [2-2]
5. A légelvezető modult [D] becsavarozzuk [2-3]

8. Üzembe helyezés



Figyelmeztetés! Vigyázat!

▲ DANGER

NOTICE

Csak oldószernek ellenálló, antisztatikus, sértetlen, műszakilag kifogástalan és legalább 10 bar tartós nyomásállósággal rendelkező sűrített levegő-tömlők (pl. cikkszám: 53090) alkalmazása engedélyezett!



Figyelem!

- Sűrített levegő csatlakozás ¼" (belső menetes) vagy illeszkedő SATA gyorscsatlakozó G ¼" (belső menetes) (rendelési azonosító: 13599, nem része a csomagnak) a golyóscsapra [1-6] szerelve.
- A rendszeres szűrőkarbantartásához az adott szűrőfokozat SATA filter timer szűrőidőzítőjét (üledékszűrő és finomszűrő: 6 havonta; aktív szén szűrő: 3 havonta) cserélje és aktiválja.

6. Csatlakoztatunk egy megfelelő sűrítettlevegő-tömlőt.
7. A nyomásállító gombot [1-5] ütközésig az óramutató járásával ellentétes irányba fordítjuk; állapot = zárt.
8. A golyóscsapot [1-6] teljesen nyitjuk.
9. A nyomásállító gombot [1-5] addig forgatjuk jobbra, míg a manométeren [1-3] megjelenik a kívánt nyomás.
10. A nyomást a szórópisztoly működése közben (teljesen meghúzott kengyellel) ellenőrizzük és szükség esetén szabályozzuk.

9. Funkció

9.1. [A] szűrőfokozat:

Az első szűrőfokozat az 5 µm-nél nagyobb részecskéket, valamint a kondenzálódott vizet és olajat választja le. A szűrőbe egy szinterszűrő (cikkszám: 22160) van beszerelve.

	Figyelem!
Szinterszűrő: <ul style="list-style-type: none"> • Finomság 5 µm • Felület 100 cm² 	

A nyomásszabályozó szelepen [1-4] a kívánt kimeneti nyomás a nyomásbeállító gomb [1-5] segítségével és a manométeren [1-3] finoman szabályozható.

Ha a kondenzátum túllép egy bizonyos szintet, a kondenzátum-leeresztő szelep [1-9] a nyomás alatt automatikusan nyit. A kondenzátumot egy kevés maradékmenyiség kivételével a kondenzátum-leeresztő tömlőn [1-10] át a gyűjtőtartályba (a szállítási terjedelem nem tartalmazza) leengedjük.

9.2. [B] szűrőfokozat:

A második szűrőfokozat az alkalmazott finomszűrő-patron (cikkszám: 81810) segítségével a legkisebb részecskéket is leválasztja.

	Figyelem!
Finomszűrő-patron:	

**Figyelem!**

- Speciális mikroszálalás fátýolszövet
- Finomság 0,01 μm , leválasztási fok 99,998 %, vonatkoztatva > 0,01 μm részecskékre
- Felület 300 cm^2

9.3. [C] szűrőfokozat:

A harmadik szűrőfokozat felépítése az alkalmazott szűrőpatron kivételével megegyezik a [B] szűrőfokozat felépítésével. A szűrőbe az aktív-szén-patron (cikkszám: 85373) van beszerelve. Az aktív-szenes szűrők elé itt mindig be kell iktatni az [A] és [B] szűrőfokozatokat.

**Figyelem!**

Aktív-szenes szűrőpatron:





- Szálkötésű aktív-szén
- Felület 300 cm^2

9.4. [D] légelvezető modul:

A kimenőmodul két golyóscsappal [1-6] ¼"-os csatlakozómenettel (külső menetes) rendelkezik.

10. Karbantartás**Figyelmeztetés! Vigyázat!****▲ DANGER****NOTICE**

- A szűrőn minden karbantartási munka csak nyomásmentes állapotban végezhető!
- A szinterszűrőt [A]/cikkszám: 22160 és a szűrőhüvelyt [1-8], [1-12] legkésőbb 6 hónap elteltével megtisztogatjuk; a szinterszűrőt szükség esetén kicseréljük!
- A finomszűrő-patron [B] (cikkszám: 81810) legkésőbb 6 hónap elteltével ki kell cserélni!
- Az aktív-szén-patron [C] (cikkszám: 85373) legkésőbb 3 hónap elteltével ki kell cserélni!

 	Figyelmeztetés! Vigyázat!
 DANGER  NOTICE	
<ul style="list-style-type: none"> • Erősen szennyezett sűrített levegő esetén a szűrőpatronokat rövidebb időközönként kell cserélni! • Telített szűrőpatronok esetében festés közben fennáll a működési zavarok veszélye. Idegen szellőztetésű légzőkészülék alkalmazása esetén ezen kívül fennáll az egészségre gyakorolt káros hatás, a maradandó egészségkárosodás veszélye is, ami halált okozhat! 	

- A szűrőt nyomásmentesítjük (az előtte beiktatott elzáró csapot zárjuk)
- A szállítási terjedelem részét képező csapos kulccsal lecsavarozzuk a mindenkori szűrőhüvelyt [3]
- Az [A] szűrőfokozat esetében lecsavarozzuk a terelőtestet [4-1], majd kivesszük [4-2] és megvizsgáljuk a belső részt és a szinterszűrőt. Szükség esetén megtisztogatjuk ill. kicseréljük
- A [B] és [C] szűrőfokozatok esetében lecsavarozzuk [4-3] és kicseréljük a finom- ill. az aktívszenes szűrőpatront
- A beépítés ellentétes sorrendben történik. Közben figyeljen arra, hogy a szűrőpatron a megfelelő szűrőfokozatba legye beépítve. A színjelölés (sárga = üledékszűrő [A], kék = finomszűrő [B], fekete = aktívszénszűrő [C]) a megkülönböztetést segíti [4-4]. Ezek a szűrőfokozat menetes szárán található [B] és [C]
- A beszerelés során ügyelni kell az O-gyűrűk szabályos helyzetére és sérülésmentességére!

	Figyelem!
<p>A szűrőpatronok ártalmatlanítása során figyelembe kell venni a helyi előírásokat!</p>	

11. Zavarok elhárítása

Zavar	Ok	Elhárítás
Nem állítható be a nyomás	Elégtelen bemeneti nyomás	Növeljük a bemeneti nyomást
	A nyomásszabályozó szelep meghibásodott	A membránt ki kell cserélni

Zavar	Ok	Elhárítás
Olaj a kimenő sűrített levegőben	Túl sok olaj van a sűrített levegőben	Ellenőrizzük a kompresszort, a hűtőszárítót Leengedjük a kondenzátumot (manuálisan nyitjuk)
	Telített a szűrő	A szűrőt karban tartjuk, 10. fejezet
A kondenzátum leengedése nem ill. csak elégtelen mértékben történik meg (egy minimális kondenzátum szint normális, mivel szükség van rá az úszó megemeléséhez, ezzel pedig a leeresztőszelep nyitásához)	Az úszó a leeresztőszelepre ragadt	A leeresztőszelepet a biztosító alátét eltávolításával kiszerelem, a leeresztőszelepet pedig megtisztogatjuk vagy kicseréljük
	A leeresztőszelep megsérült	A leeresztőszelepet (cikk-sz. 15511) kicseréljük
A leeresztőszelep folyamatosan lefúvat (a leeresztőszelepet soha nem szabad szétszedni, sérülésveszély)	A szűrő nem függőlegesen van beszerelve	A szűrőt függőlegesen beszereljük
	A rézidom nincs lent	A szűrőt nyomás alá helyezzük és a rézidomot lefelé húzzuk
	Az úszó a leeresztőszelepre ragadt	A leeresztőszelepet kiszerelem és megtisztogatjuk vagy kicseréljük
	A leeresztőszelep megsérült	A leeresztőszelepet (cikk-sz. 15511) kicseréljük
	A szűrő belső nyomása < 1 bar	Növeljük a bemeneti nyomást

12. Hulladékkezelés

Az olaj- és kondenzátummentes szűrőt újrahasznosítható hulladékként kell kezelni. A helyi előírásokat figyelembe kell venni!

13. Vevőszolgálat

Tartozékokat, pótalkatrészeket és műszaki támogatást SATA kereskedőjénél kaphat.

14. Szavatosság/felelősség

SATA Általános üzleti feltételei vannak érvényben, valamint adott esetben további szerződéses megállapodások, valamint a mindenkor hatályos törvények.

SATA felelőssége főként a következő esetekben kizárt:

- Az üzemeltetési utasítás figyelmen kívül hagyása
- A termék rendeltetésellenes alkalmazása
- Nem szakképzett személyzet alkalmazása
- Személyi védőfelszerelés nem alkalmazása
- Nem eredeti tartozékok és pótalkatrészek alkalmazása
- Önhatalmú átalakítások vagy műszaki módosítások
- Természetes elhasználódás / kopás
- Használatra nem jellemző ütés általi terhelés
- Össze- és szétszerelési munkák

15. Pótalkatrészek [5]

Cikk-sz.	Megnevezés
2923	Rúgó
2949	Membránok, komplett
15511	Automatikus kondenzátum-leeresztő szelep
22046	Manométer 0-10 bar
22137	Belsőrészt
22160	Szinterszűrő [A]-hoz
22319	Manométer 0 - 10 bár SATA filter 434 szűrőhöz
23804	Nyomásszelep, komplett
24471	Műanyag anyacsavar O-gyűrűkkel
24489	Menetes szár, komplett
24521	Terelőtest O-gyűrűvel
24554	Szűrőhüvely, kompletten leeresztő szeleppel (15511)
24562	Köztes adapter, kompletten O-gyűrűvel
73890	Menetes szár
78360	Tömítés
80457	Orsó, komplett
81810	Finomszűrő-patron, kompletten O-gyűrűvel [B]-hez
83113	Rögzítő anya
85357	Csapos kulcs a szűrőhüvelyhez
85373	Aktívszenes patron, kompletten O-gyűrűvel csomagolva [C]-hez
92569	Rögzítő garnitúra
95851	Süllyesztett fejű csavar
96750	Tömítés garnitúra
96883	Állító anya
121327	Golyóscsap, komplett
158808	Kimeneti modul [D], kompletten golyóscsapokkal
158824	Kimeneti modul kompletten, bővítéshez alkalmas golyóscsapokkal
●	tartalmazza a tömítés-készlet (cikkszám: 96750)
□	tartalmazza a szerviz-készlet (cikkszám: 94979)

Tartozékok:

10934	Golyóscsap, komplett
-------	----------------------

16. EK Megfelelőség nyilatkozat

A jelenleg érvényes megfelelőségi nyilatkozatot itt érheti el:







www.sata.com/downloads

Indice del contenuto [versione originale: tedesco]

- | | |
|------------------------------------|-------------------------------------|
| 1. Simboli | 8. Messa in funzione |
| 2. Dati tecnici | 9. Funzionamento |
| 3. Volume di consegna | 10. Manutenzione |
| 4. Struttura dei filtri | 11. Rimediare a degli inconvenienti |
| 5. Impiego secondo le disposizioni | 12. Smaltimento |
| 6. Indicazioni di sicurezza | 13. Servizio |
| 7. Montaggio | 14. Garanzia/responsabilità |
| | 15. Ricambi |

1. Simboli

	Avviso! di pericolo che possa portare alla morte o gravi ferite.
	
	Prudenza! di situazione pericolosa che possa portare a danni materiali.
	
	Indicazione! Consigli e raccomandazioni utili.

2. Dati tecnici

Entrata dell'aria	G 1/2" (filettatura interna)	
Uscita d'aria	1/4" (filettatura esterna)	G 1/2" (filettatura interna) (in caso di installazione in condutture)
Sovrapressione di lavoro all'entrata max.	15,0 bar	218 psi
Sovrapressione di lavoro all'uscita max.	10,0 bar	145 psi
Temperatura ambientale max.	120 °C cioè 60 °C con carboni attivi	248 °F cioè 140 °F con carboni attivi

Portata dell'aria con 6,0 bar	> 3.600 NI/min	> 127,1 cfm
Portata dell'aria con 6,0 bar		

Peso	Standard		Filtro per installazione nel condotto	
SATA filter 414	1,9 kg	67,0 oz.	1,3 kg	45,9 oz.
SATA filter 424	2,4 kg	84,7 oz.	1,9 kg	67,0 oz.
SATA filter 434	2,1 kg	74,1 oz.	1,5 kg	52,9 oz.
SATA filter 444	3,8 kg	134,0 oz.	3,2 kg	112,9 oz.
SATA filter 444 con supporto	6,6 kg	232,8 oz.		
SATA filter 464	1,8 kg	63,5 oz.		
SATA filter 464 (modulo di potenziamento)	1,3 kg	45,9 oz.		
SATA filter 474	3,4 kg	119,9 oz.		
SATA filter 484	5,1 kg	179,9 oz.		
SATA filter 484 con supporto	8,1 kg	285,7 oz.		
SATA filter 494	5,7 kg	201,1 oz.		

3. Volume di consegna

SATA filter 444:

- Filtro sinterizzato
- Filtro fine
- Modulo d'uscita dell'aria filettatura 1/4 esterna con manometro, regolazione e rubinetto sferico
- Kit per il fissaggio comprensivo di viti e tasselli
- Tubo per lo scarico della condensa
- Chiave a denti
- Istruzione d'uso

SATA filter 484:

- Filtro sinterizzato
- Filtro fine
- Filtro a carboni attivi
- Modulo di uscita aria 1/4" (filettatura esterna) con manometro, dispositivo di regolazione e rubinetto a sfera
- Kit per il fissaggio comprensivo di viti e tasselli
- Tubo per lo scarico della condensa
- Chiave a denti
- Istruzione d'uso

SATA filter 464:

- Filtro a carboni attivi con collegamenti per il potenziamento di un SATA filter 444
- Kit per il fissaggio comprensivo di viti e tasselli
- Istruzione d'uso





4. Struttura dei filtri [1]





- | | |
|---|---|
| [1-1] Ingresso aria G ½" (filettatura interna) | [1-9] Valvola di scarico della condensa integrata |
| [1-2] Squadretta (non visibile) | [1-10] Tubo per lo scarico della condensa (non visibile) |
| [1-3] Manometro | [1-11] SATA filter timer per filtro sinterizzato |
| [1-4] Valvola di regolazione della pressione | [1-12] Custodia del filtro, fase filtrante A |
| [1-5] Bottone per la regolazione della pressione | [1-13] SATA filter timer per filtro a carboni attivi |
| [1-6] Rubinetti a sfera con uscita aria ¼" (filettatura esterna) | |
| [1-7] SATA filter timer per filtro a maglia fine | |
| [1-8] Custodia del filtro, fase filtrante B e C | |

5. Impiego secondo le disposizioni





I SATA filter 400 servono a purificare l'aria compressa. Separano le particelle solide, liquide e parzialmente gassose dal flusso dell'aria.

6. Indicazioni di sicurezza**6.1. Indicazioni di sicurezza generali**

 	Avviso! Attenzione!
 DANGER  NOTICE	
<ul style="list-style-type: none"> • Prima di utilizzare i presenti filtri, devono essere lette accuratamente tutte le indicazioni di sicurezza e le istruzioni d'uso. Devono essere rispettate tutte le indicazioni di sicurezza e le procedure stabilite. 	

 	Avviso! Attenzione!
 	
<ul style="list-style-type: none"> • Conservare tutta la documentazione ed allegarla sempre insieme al filtro. 	

6.2. Indicazioni di sicurezza specifiche di filtri

 	Avviso! Attenzione!
 	
<ul style="list-style-type: none"> • Rispettare le locali disposizioni di sicurezza, di prevenzione degli infortuni, sulla tutela di lavoro e tutela ambientale! • Il filtro deve essere utilizzato, pulito e revisionato esclusivamente da personale qualificato. • Non mettere mai il filtro in funzione nel caso di danni o pezzi mancanti! • Si deve regolarmente controllare ed eventualmente riparare il filtro! • Mettere il filtro immediatamente fuori funzione nel caso di danni! • Il filtro non deve essere mai trasformato o modificato tecnicamente di propria iniziativa! • Utilizzare solamente ricambi e accessori originali SATA! 	

6.3. Impiego in zone a rischio d'esplosione.

Il filtro è omologato per l'uso in ambienti a rischio di esplosione delle zone 1 e 2. Osservare l'identificazione del prodotto.

Per la loro tipologia costruttiva, i filtri SATA 400 soddisfano i requisiti fondamentali di sicurezza della direttiva 2014/34/UE. La documentazione richiesta in base alla direttiva 2014/34/UE, articolo 13, è depositata per 10 anni presso l'ente nominato numero 0123.

7. Montaggio

7.1. SATA filter 400

- Montare la squadretta [1-2] al filtro
- Fissare il filtro a parete in posizione verticale tramite viti per permettere alla valvola di scarico automatica della condensa di funzionare correttamente.

mente.

- Collegare l'ingresso aria G ½" (filettatura interna) con raccordo svitabile sulla tubazione dell'aria compressa
- Inserire il tubo di scarico della condensa [1-10] sulla valvola di scarico; mettere l'estremità del tubo in un recipiente adatto (non contenuto nel volume di consegna).



Indicazione!

- Installare un rubinetto di chiusura davanti al filtro, p.es. **cod. 10934** (non contenuto nel volume di consegna); questo permette una manutenzione facile del filtro.

7.2. Potenziamento SATA filter 444 a filter 484 [2]

Per potenziare con un filtro a carboni attivi, è necessario un SATA filter 464 [C] (**cod. 141473**):

1. Scollegare l'aria compressa dall'entrata del filtro (chiudere il rubinetto di chiusura reinserito)
2. Staccare il modulo d'uscita dell'aria [D] dalla combinazione filtrante [A]/[B] [2-1]
3. Completare il SATA filter 464 incollando il pezzo filettato [E] ed il pezzo d'inserire [F] ed il dado per raccordi [G].
4. Avvitare il SATA filter 464 [C] [2-2]
5. Avvitare il modulo d'uscita dell'aria [D] [2-3]

8. Messa in funzione



Avviso! Attenzione!

▲ DANGER

NOTICE

Utilizzare solamente tubi per aria compressa resistenti a solvente, anti-statici, intatti, tecnicamente perfetti con una resistenza alla compressione di almeno 10 bar, p.es. **cod. 53090!**

**Indicazione!**

- Montare l'attacco aria compressa 1/4" (filettatura interna) oppure idoneo attacco rapido SATA G 1/4" (filettatura interna) (codice 13599, non incluso nella fornitura) sul rubinetto a sfera **[1-6]**.
 - Per una regolare manutenzione del filtro, sostituire e attivare il SATA filter timer del rispettivo stadio del filtro (filtro sinterizzato e filtro a maglia fine 6 mesi, filtro a carboni attivi 3 mesi).
6. Collegare un tubo per aria compressa adeguato alle necessità
 7. Ruotare in senso antiorario la manopola di regolazione della pressione **[1-5]** fino al suo arresto; stato = chiuso.
 8. Aprire completamente il rubinetto sferico **[1-6]**.
 9. Ruotare in senso orario la manopola di regolazione della pressione **[1-5]** fino a raggiungere la pressione desiderata indicata nel manometro **[1-3]**.
 10. Controllare ed eventualmente riaggiustare la pressione utilizzando la pistola (grilletto completamente tirato).

9. Funzionamento

9.1. Fase filtrante [A]:

La prima fase filtrante separa particelle maggiori 5 µm come pure acqua ed olio condensato. Nel filtro è installato un filtro sinterizzato (**cod. 22160**).

**Indicazione!****Filtro sinterizzato:**

- Finezza 5 µm
- Superficie 100 cm²

La richiesta pressione all'uscita può essere regolata in modo fine alla valvola di regolazione della pressione **[1-4]** per mezzo della manopola di regolazione **[1-5]** e letta al manometro **[1-3]**.

Quando la condensa all'interno della custodia del filtro **[1-9]** arriva ad un certo livello di riempimento, la valvola di scarico della condensa si apre automaticamente sotto pressione finché la condensa si scarica fino ad una piccola quantità rimanente attraverso il tubo per lo scarico della condensa **[1-10]** in un recipiente adatto (non contenuto nel volume di consegna).

9.2. Fase filtrante [B]:

La seconda fase filtrante separa per mezzo dell'inserita cartuccia filtrante a filtro fine (**cod. 81810**) piccolissime particelle.

	Indicazione!
<p>Cartuccia filtrante a filtro fine:</p> <ul style="list-style-type: none"> • Vello speciale a microfibra • Finezza 0,01 µm, grado di separazione 99,998 %, in relazione a particelle > 0,01 µm • Superficie 300 cm² 	

9.3. Fase filtrante [C]:





La costruzione della terza fase filtrante si distingue dalla fase filtrante [B] per la cartuccia filtrante inserita. In questo filtro è installato la cartuccia filtrante a carboni attivi (**cod. 85373**). Ad un filtro a carboni attivi devono essere preinserite le fasi filtranti [A] e [B].

	Indicazione!
<p>Cartuccia filtrante a carboni attivi:</p> <ul style="list-style-type: none"> • Carbone attivo in fibra • Superficie 300 cm² 	

9.4. Modulo d'uscita dell'aria [D]:

Il modulo di uscita è dotato di 2 rubinetti a sfera [1-6], filettatura di raccordo ¼" (filettatura esterna).

10. Manutenzione

 	Avviso! Attenzione!
 	
<ul style="list-style-type: none"> • Manutenzioni del filtro devono essere eseguite soltanto in uno stato privo di pressione! 	

**Avviso! Attenzione!****▲ DANGER****NOTICE**

- Pulire il filtro sinterizzato **[A]/cod. 22160** e le custodie **[1-8]**, **[1-12]** al massimo dopo 6 mesi; cambiare eventualmente il filtro sinterizzato!
 - Cambiare la cartuccia filtrante fine **[B]/cod. 81810** al massimo dopo 6 mesi!
 - Cambiare la cartuccia filtrante a carboni attivi **[B]/cod. 85373** al massimo dopo 3 mesi!
 - **Nel caso di un'aria compressa molto inquinata si deve cambiare le cartucce filtranti a intervalli più brevi!**
 - Con cartucce filtranti saturate ci sia il pericolo di disfunzioni durante la verniciatura. Utilizzando una maschera di protezione di respirazione alimentata ad aria ci sia inoltre la possibilità di una minorazione della salute, danni permanenti alla salute e possa portare alla morte.
- Scollegare l'aria compressa dall'entrata del filtro (chiudere il rubinetto di chiusura reinserito)
 - Svitare la custodia del filtro rispettiva con la chiave a denti che è contenuto nel volume di consegna **[3]**
 - Svitare il corpo di derivazione dalla fase filtrante **[A] [4-1]**, togliere e controllare il pezzo interno ed il filtro sinterizzato **[4-2]**. Pulire cioè cambiare all'occorrenza.
 - Svitare **[4-3]** e cambiare la cartuccia filtrante fine cioè a carboni attivi dalla fase filtrante **[B]** e **[C]**
 - Per il montaggio seguire l'ordine inverso. Assicurarsi che le cartucce del filtro vengano inserite nei rispettivi stadi corretti del filtro. La differenziazione **[4-4]** è segnalata dai colori (giallo = filtro sinterizzato **[A]**, blu = filtro a maglia fine **[B]**, nero = filtro a carboni attivi **[C]**). I colori sono presenti sulle aste filettate degli stadi del filtro **[B]** e **[C]**
 - Facendo attenzione alla posizione corretta e O-ring intatti!

**Indicazione!**

Rispettare le normative locali smaltendo le cartucce filtranti!

11. Rimediare a degli inconvenienti

Inconvenienti tecnici	Causa	Rimedio
Non si può regolare la pressione	Pressione all'entrata insufficiente	Aumentare la pressione all'entrata
	Valvola di regolazione della pressione difettosa	Cambiare membrana
Olio nell'aria compressa in uscita	Tropo olio nell'aria compressa	Controllare il compressore/essiccatore a freddo
		Scaricare condensa (aprire a mano)
	Filtro saturato	Manutenzione del filtro, capitolo 10
Lo scarico della condensa non avviene cioè insufficientemente (una quantità minima di condensa è normale, perché serve per alzare il galleggiante e così per aprire la valvola di scarico)	Il galleggiante è incollato sulla valvola di scarico	Smontare la valvola di scarico togliendo il disco di bloccaggio e pulire o cambiare la valvola di scarico
	Valvola di scarico danneggiata	Cambiare la valvola di scarico cod. 15511

Inconvenienti tecnici	Causa	Rimedio
Valvola di scarico scarica permanentemente (mai smontare la valvola, rischio di danneggiamento)	Filtro non fissato in posizione verticale	Fissare il filtro in posizione verticale
	Pezzo di ottone non è in basso	Mettere il filtro sotto pressione e tirare il pezzo di ottone verso il basso
	Il galleggiante è incollato sulla valvola di scarico	Smontare la valvola di scarico e pulirla o cambiarla
	Valvola di scarico danneggiata	Cambiare la valvola di scarico cod. 15511
	Pressione all'interno del filtro < 1 bar	Aumentare la pressione all'entrata

12. Smaltimento

Lo smaltimento del filtro privo di olio e condensa avviene come materiale riciclabile. Rispettare le normative locali!

13. Servizio

Potete ricevere accessori, ricambi e servizio tecnico dal Vostro distributore SATA.

14. Garanzia / responsabilità

Vigono le condizioni generali di contratto di SATA ed eventualmente ulteriori accordi contrattuali come pure le leggi in vigori.

SATA non si ritiene responsabile in caso di:

- Inosservanza dell'istruzione d'uso
- Utilizzo non corretto del prodotto
- Impiego di personale non qualificato
- Inutilizzo di equipaggiamento protettivo
- Inutilizzo di accessori e ricambi originali
- Trasformazioni o modifiche tecniche non autorizzate
- Consumo / usura naturale
- Carico atipico di impiego
- Lavori di montaggio e smontaggio

15. Ricambi [5]

Cod.	Denominazione
2923	Molla
2949	Membrana, cpl.
15511	Valvola di scarico automatica della condensa
22046	Manometro 0-10 bar
22137	Pezzo interno
22160	Filtro sinterizzato per [A]
22319	Manometro 0 -10 bar per SATA filter 434
23804	Valvola di controllo pressione, cpl.
24471	Dado in plastica con O-ring
24489	Asta filettata, cpl.
24521	Corpo di derivazione con O-ring
24554	Custodia del filtro, cpl. di valvola di scarico automatica della condensa (15511)
24562	Adattatore intermedio, cpl. di O-ring
73890	Asta filettata
78360	Guarnizione
80457	Mandrino, cpl.
81810	Cartuccia filtrante fine, completo di O-ring per [B]
83113	Dado di fissaggio
85357	Chiave a denti per custodia del filtro
85373	Cartuccia filtrante ai carboni attivi, completa di O-ring per [C]
92569	Kit di fissaggio
95851	Vite a testa svasata
96750	Kit di guarnizioni
96883	Dado di regolazione
121327	Rubinetto sferico, cpl.
158808	Modulo d'uscita [D] cpl. di rubinetti sferici
158824	Modulo d'uscita, cpl. di rubinetti sferici per il potenziamento
●	Contenuta nel kit di guarnizioni (cod. 96750)
□	Contenuto nel kit di servizio (cod. 94979).

Accessori:

10934	Rubinetto sferico, cpl.
-------	-------------------------

16. Dichiarazione di conformità CE

Per la dichiarazione di conformità aggiornata:







www.sata.com/downloads

Turinys [pirminis tekstas: vokiečių k.]

- | | |
|------------------------------|---------------------------------|
| 1. Simboliai | 8. Eksploatacijos pradžia |
| 2. Techniniai duomenys | 9. Funkcija |
| 3. Komplektacija | 10. Techninė priežiūra |
| 4. Filto konstrukcija | 11. Sutrikimų šalinimas |
| 5. Naudojimas pagal paskirtį | 12. Utilizavimas |
| 6. Saugos nuorodos | 13. Klientų aptarnavimo tarnyba |
| 7. Montavimas | 14. Garantija/atsakomybė |
| | 15. Atsarginės dalys |

1. Simboliai

	Įspėjimas apie pavojų, dėl kurio galima patirti mirtinas arba sunkias traumas!
	
	Atsargiai! Pavojinga situacija, kurioje galima patirti materialinės žalos.
	
	Nuoroda! Naudingi patarimai ir rekomendacijos.

2. Techniniai duomenys

Oro įėjimas	G 1/2" (vidinis sriegis)	
Oro išėjimo anga	1/4" (išorinis sriegis)	G 1/2" (vidinis sriegis) (montuojant liniją)
Maks. darbinis įėjimo viršslėgis	15,0 bar	218 psi
Maks. darbinis išėjimo viršslėgis	10,0 bar	145 psi
Maks. aplinkos temperatūra	120 °C arba 60 °C kai aktyvioji anglis	248 °F arba 140 °F kai aktyvioji anglis
Oro pralaida, esant 6,0 bar	> 3 600 NI/min	> 127,1 cfm
Oro pralaida, esant 6,0 bar		

Svoris	Standartas		Vamzdžių įmontavimo filtras	
SATA filter 414	1,9 kg	67,0 oz.	1,3 kg	45,9 oz.
SATA filter 424	2,4 kg	84,7 oz.	1,9 kg	67,0 oz.
SATA filter 434	2,1 kg	74,1 oz.	1,5 kg	52,9 oz.
SATA filter 444	3,8 kg	134,0 oz.	3,2 kg	112,9 oz.
SATA filtras 444 su stovu	6,6 kg	232,8 oz.		
SATA filter 464	1,8 kg	63,5 oz.		
SATA filtras 464 (permontuojamas modulis)	1,3 kg	45,9 oz.		
SATA filter 474	3,4 kg	119,9 oz.		
SATA filter 484	5,1 kg	179,9 oz.		
SATA filtras 484 su stovu	8,1 kg	285,7 oz.		
SATA filter 494	5,7 kg	201,1 oz.		

3. Komplektacija

SATA filter 444:

- Keraminis filtras
- Smulkusis filtras
- Oro išėjimo modulis „G ¼ a“ su manometru, regulatoriumi ir rutuliniu čiaupu
- Tvirtinimo komplektas su varžtais ir mūrvinėmis
- Kondensato išleidimo žarna
- Veržliaraktis
- Naudojimo instrukcija

SATA filter 484:

- Keraminis filtras
- Smulkusis filtras
- Aktyviosios anglies filtras
- Oro išleidimo modulis ¼" (išorinis sriegis) su manometru, regulatoriumi ir rutuliniu čiaupu
- Tvirtinimo komplektas su varžtais ir mūrvinėmis
- Kondensato išleidimo žarna
- Veržliaraktis
- Naudojimo instrukcija

SATA filter 464:

- Aktyviosios anglies filtras su jungtimis, skirtomis SATA filtrui 444 permontuoti
- Tvirtinimo komplektas su varžtais ir mūrvinėmis
- Naudojimo instrukcija





4. Filtro konstrukcija [1]

- | | |
|---|--|
| [1-1] Oro įvadas G ½" (vidinis sriegis) | [1-9] Integruotas automatinis kondensato išleidimo vožtuvas |
| [1-2] Tvirtinimo kampuočiai (nematomas) | [1-10] Kondensato išleidimo žarna (nematoma) |
| [1-3] Manometras | [1-11] SATA filter timer metalo keraminiam filtrui |
| [1-4] Slėgio reguliavimo vožtuvas | [1-12] Filtro įvorė, filtravimo pakopa A |
| [1-5] Slėgio nustatymo mygtukas | [1-13] SATA filter timer aktyvintosios anglies filtrui |
| [1-6] Rutuliniai čiaupai su oro išvadu ¼" (išorinis sriegis) | |
| [1-7] SATA filter timer dalelių filtrui | |
| [1-8] Filtro įvorė, filtravimo pakopos B ir C | |





5. Naudojimas pagal paskirtį

SATA filtrai 400 buvo sukurti techniniam suslėgtajam orui paruošti. Jie kietuosius, skystuosius ir iš dalies dujinius komponentus atskiria nuo filtru suvenciančio suslėgto oro.

6. Saugos nuorodos**6.1. Bendrosios saugos nuorodos**

 	Įspėjimas! Atsargiai!
 DANGER  NOTICE	
<ul style="list-style-type: none"> • Prieš naudodami filtrą, atidžiai perskaitykite visas saugos nuorodas ir naudojimo instrukciją. Laikykitės saugos nuorodų ir nurodytų žingsnių. • Saugokite visus pridedamus dokumentus ir perduokite filtrą kitiems asmenims tik kartu su šiais dokumentais. 	

6.2. Filtrui būdingos saugos nuorodos

 	Įspėjimas! Atsargiai!
 DANGER  NOTICE	

- Laikykitės vietinių saugos, nelaimingų atsitikimų prevencijos, darbų saugos ir aplinkosaugos taisyklių!
- Naudoti, valyti ir techniškai prižiūrėti leidžiama tik specialistams!
- Niekada nenaudokite filtro, jei jis pažeistas arba trūksta dalių!
- Filtrus tikrinkite reguliariai ir, jei reikia, suremontuokite!
- Jei filtras pažeistas, jo nenaudokite!
- Niekada savavališkai filtro nerekonstruokite ir techniškai nekeiskite!
- Naudokite tik originalias SATA atsargines dalis ir priedus!

6.3. Naudojimas potencialiai sprogiose atmosferose

Filtras pritaikytas naudoti potencialiai sprogiose 1 ir 2 pavojingų zonų klasės atmosferose. Atkreipkite dėmesį į gaminio ženklimą.

SATA filtrų 400 koncepcija, konstrukcija ir tipas atitinka pagrindinius direktyvos 2014/34/ES saugos reikalavimus. Pagal Direktyvos 2014/34/ES 13 straipsnį reikalaujama dokumentacija paskelbtojoje įstaigoje numeris 0123 saugoma 10 metų.

7. Montavimas

7.1. SATA filter 400

- Pritvirtinkite tvirtinimo kampuočių **[1-2]** prie filtro
- Pritvirtinkite filtrą varžtais vertikaliai prie sienos, kad saugiai veiktų kondensato išleidimo vožtuvus
- Oro įvado G ½" (vidinis sriegis) su atlaisvinama sraigine jungtimi prijungimas prie pneumatinės sistemos
- Užmaukite kondensato išleidimo žarną **[1-10]** ant išleidimo vožtuvo **[1-9]** ir įkiškite žarnos galą į tinkamą surinkimo indą (neįeina į komplektaciją).

**Nuoroda!**

- Sumontuokite prieš filtrą uždaromąjį čiaupą, pvz., **gaminio Nr. 10934** (neįeina į komplektaciją). Taip galėsite paprastai atlikti filtro techninę priežiūrą.

7.2. SATA filtro 444 permontavimas į filtrą 484 [2]

Permuntuoti su aktyviosios anglies filtru reikia SATA filtro 464 [C] (**gaminio Nr. 141473**):

1. Pašalinkite iš filtro slėgį (užsukite priekyje prijungtą uždaromąjį čiaupą).
2. Atlaisvinkite filtrų derinio [A]/[B] oro išėjimo modulį [D] [2-1]
3. Papildykite SATA filtrą 464 įsukama dalimi [E], įstatoma dalimi [F] ir gaubiamąja veržlę [G], ją įklijuodami.
4. Prisukite SATA filtrą 464 [C] [2-2]
5. Prisukite oro išėjimo modulį [D] [2-3]

8. Eksploatacijos pradžia**Įspėjimas! Atsargiai!****▲ DANGER****NOTICE**

Naudokite tik tirpikliams atsparias, antistatines, nepažeistas ir techniškai nepriekaištingas suslėgtojo oro žarnas, kurių nuolatinis gniuždomasis stipris yra ne mažesnis nei 10 bar, pvz., **gaminio Nr. 53090!**

**Nuoroda!**

- Sumontuokite pneumatinės linijos jungtį ¼" (vidinis sriegis) arba tinkamą SATA greitojo jungimo movą G ¼" (vidinis sriegis) (prekės Nr. 13599, nėra tiekiamame rinkinyje) prie rutulinio čiaupo [1-6].
- Jei norite reguliariai atlikti filtro techninės priežiūros darbus, pakeiskite ir įjunkite atitinkamos filtravimo pakopos SATA filter timer (metalo keramikos filtrą ir dalelių filtrą – kas 6 mėnesius, aktyvintosios anglies filtrą – kas 3 mėnesius).

6. Prijunkite tinkamą suslėgtojo oro žarną.
7. Slėgio nustatymo mygtuką [1-5] pasukite iki atramos prieš laikrodžio rodyklę; būseną = užsuktas.

8. Iki galo atsukite rutulinį čiaupą [1-6].
9. Slėgio nustatymo mygtuką [1-5] sukite į dešinę pusę tol, kol manometre [1-3] bus rodomas pageidaujamas slėgis.
10. Eksploatuodami dažymo pistoletą (apkaba iki galo ištraukta), patikrinkite slėgį ir, jei reikia, jį sureguliuokite.

9. Funkcija

9.1. Filtravimo pakopa [A]:

Pirmojoje filtravimo pakopoje atskiriamos didesnės nei 5 μm dalelės ir iškondensuotas vanduo bei alyva. Filtre įmontuotas keraminis filtras (**gaminio Nr. 22160**).

	Nuoroda!
<p>Keraminis filtras:</p> <ul style="list-style-type: none"> • Smulkumas 5 μm • Plotas 100 cm^2 	

Slėgio reguliavimo vožtuve [1-4] slėgio nustatymo mygtuku [1-5] galima tiksliai nustatyti manometre [1-3].

Jei viršijamas tam tikras kondensato pripildymo lygis, veikiant slėgiui, atsirado automatinis kondensato išleidimo vožtuvas [1-9]. Kondensatas išleidžiamas tol, kol per kondensato išleidimo žarną [1-10] kondensatas (iki nedidelio likučio) neišleidžiamas į surinkimo indą (neįeina į komplektaciją).

9.2. Filtravimo pakopa [B]:

Antrojoje filtravimo pakopoje su įstatyta smulkiojo filtro kasete (**gaminio Nr. 81810**) atskiriamos smulkiausios dalelės.

	Nuoroda!
<p>Smulkiojo filtro kasetė:</p> <ul style="list-style-type: none"> • Speciali neaustinė mikropluošto medžiaga • Smulkumas 0,01 μm, atskyrimo laipsnis 99,998 %, kai dalelės > 0,01 μm • Plotas 300 cm^2 	

9.3. Filtravimo pakopa [C]:

Trečioji filtravimo pakopa pagal savo struktūrą iki pat įstatytos filtro kasetės yra tokia pati, kaip ir filtravimo pakopa [B]. Filtre įmontuota aktyviosios anglies kasetė (**gaminio Nr. 85373**). Aktyviosios anglies filtrui visada reikia įjungti filtravimo pakopas [A] ir [B].



Nuoroda!

Aktyviosios anglies filtro kasetė:

- Pluoštu sujungta aktyvioji anglis
- Plotas 300 cm²

9.4. Oro išėjimo modulis [D]:

Išleidimo modulyje yra 2 rutuliniai čiaupai [1-6], prijungimo sriegis ¼" (išorinis sriegis).

10. Techninė priežiūra



Įspėjimas! Atsargiai!

▲ DANGER

NOTICE

- Filtro techninės priežiūros darbus galima atlikti tik tada, kai jame nėra slėgio!
- Keraminį filtrą [A]/gaminio Nr. 22160 ir filtro įvares [1-8], [1-12] išvalykite ne vėliau nei po 6 mėnesių. Jei reikia, keraminį filtrą pakeiskite!
- Smulkiojo filtro kasetę [B]/gaminio Nr. 81810 pakeiskite ne vėliau nei po 6 mėnesių!
- Aktyviosios anglies kasetę [C]/gaminio Nr. 85373 pakeiskite ne vėliau nei po 3 mėnesių!
- **Jei suslėgtasis oras yra labai užterštas, filtro kasetes keiskite dažniau!**
- Prisotintose filtro kasetėse kyla pavojus, kad atliekant dažymo darbus, gali iškilti veikimo sutrikimų. Be to, naudojant respiratorių su priverstine ventiliacija, kyla pavojus, kad bus padaryta žalos sveikatai, liks liekamųjų pasekmių arba net galima mirtis!

- Pašalinkite iš filtro slėgį (užsukite priekyje prijungtą uždaromąjį čiaupą).
- Komplektacijoje esančiu veržliarakčiu, atsukite atitinkamą filtro įvorę [3]

- Esant filtravimo pakopai **[A]**, atsukite nukreipiamąjį įdėklą **[4-1]**, išimkite vidinę dalį ir keraminį filtrą **[4-2]** bei patikrinkite. Jei reikia, išvalykite arba pakeiskite
- Esant filtravimo pakopoms **[B]** ir **[C]**, atsukite smulkią arba aktyvios anglies filtro kasetę **[4-3]** ir ją pakeiskite.
- Montuojama veiksmus atliekant atbuline eilės tvarka. Atkreipkite dėmesį į tai, kad filtro įdėklai turi būti montuojami tinkamose filtravimo pakopose. Filtrai atskiriami pagal jų ženklimą spalvomis (geltona = metalo keramikos filtras **[A]**, mėlyna = dalelių filtras **[B]**, juoda = aktyviosios anglies filtras **[C]**) **[4-4]**. Žymos yra ant sriegtų filtravimo pakopų **[B]** ir **[C]** strypų
- Įmontuodami atkreipkite dėmesį į tai, kad įmontuotumėte teisingoje padėtyje ir nebūtų pažeisti žiediniai tarpikliai!



Nuoroda!

Utilizuodami filtro kasetes, laikykitės vietos taisyklių!

11. Sutrikimų šalinimas

Sutrikimas	Priežastis	Ką daryti?
Negalima nustatyti slėgio	Nepakankamas įėjimo slėgis	Padidinkite įėjimo slėgį
	Sugedo slėgio reguliavimo vožtuvas	Membranos keitimas
Išeinančiame suslėgtajame ore yra alyvos	Suslėgtajame ore per daug alyvos	Patikrinkite kompresorių, džiovintuvą
		Išleiskite kondensatą (atidarykite rankiniu būdu)
	Prisotintas filtras	Atlikite filtro techninę priežiūrą, žr. 10 skyrių

Sutrikimas	Priežastis	Ką daryti?
Neišleidžiamas arba nepakankamai išleidžiamas kondensatas (minimalus kondensato lygis yra normalus reiškinys, nes kondensato reikia plūdei pakelti, taigi ir išleidimo vožtuvui atidaryti)	Plūdė tvirtai prikibusi prie išleidimo vožtuvo	Atlaisvinkite fiksavimo poveržlę ir išmontuokite, išvalykite arba pakeiskite išleidimo vožtuvą
	Pažeistas išleidimo vožtuvas	Pakeiskite išleidimo vožtuvą, gaminio Nr. 15511
Išleidimo vožtuvas nuolat praleidžia (išleidimo vožtuvą niekada neardykite, pavojus pažeisti)	Ne vertikaliai sumontuotas filtras	Sumontuokite filtrą vertikaliai
	Žalvarinė dalis ne apačioje	Ijunkite slėgio tiekimą į filtrą ir patraukite žalvarinę dalį žemyn
	Plūdė tvirtai prikibusi prie išleidimo vožtuvo	Išmontuokite išleidimo vožtuvą, jį išvalykite arba pakeiskite
	Pažeistas išleidimo vožtuvas	Pakeiskite išleidimo vožtuvą, gaminio Nr. 15511
	Vidinis filtro slėgis < 1 bar	Padidinkite įėjimo slėgį

12. Utilizavimas

Filteras be alyvos ir kondensato utilizuojamas kaip vertinga medžiaga. Laikykitės vietos reikalavimų!

13. Klientų aptarnavimo tarnyba

Priedus, atsargines dalis ir techninę pagalbą Jums suteiks Jūsų SATA prekybos atstovas.

14. Garantija / atsakomybė

Galioja Bendrosios SATA sandorio sąlygos ir kiti sutartiniai susitarimai bei atitinkami galiojantys įstatymai.

SATA neatsako, kai:

- nesilaikoma naudojimo instrukcijos
- gaminys naudojamas ne pagal paskirtį

- dirba nekvalifikuotas personalas
- nenaudojamos asmeninės apsauginės priemonės
- nenaudojami originalūs priedai ir atsarginės dalys
- atliekamos savavališkos rekonstrukcijos arba techniniai pakeitimai
- atsiranda natūralus susidėvėjimas / dilimas
- apkraunama naudojimui netipiška smūgine apkrova
- Montavimo ir išmontavimo darbai

15. Atsarginės dalys [5]

Gaminio Nr.	Pavadinimas
2923	Spyruoklė
2949	Membrana, kompl.
15511	Automatinis kondensato išleidimo vožtuvas
22046	Manometras 0-10 bar
22137	Vidinė dalis
22160	Keraminis filtras, skirtas [A]
22319	Manometras 0-10 bar, skirtas SATA filtrui 434
23804	Slėgio vožtuvas, kompl.
24471	Plastikinė veržlė su žiediniais tarpikliais
24489	Srieginis strypas, kompl.
24521	Nukreipiamasis įdėklas su žiediniu tarpikliu
24554	Filtro įvorė, kompl. su išleidimo vožtuvu (15511)
24562	Tarpinis adapteris, kompl. su žiediniu tarpikliu
73890	Srieginis strypas
78360	Sandariklis
80457	Suklys, kompl.
81810	Smulkiojo filtro kasetė, supakuota kartu su žiediniu tarpikliu, skirta [B]
83113	Tvirtinimo veržlė
85357	Filtro įvorės veržliaraktis
85373	Aktyvios anglies filtro kasetė, supakuota kartu su žiediniu tarpikliu, skirta [C]
92569	Tvirtinimo komplektas
95851	Varžtas su įleistine galvute
96750	Sandarinimo komplektas
96883	Reguliavimo veržlė
121327	Rutulinis čiaupas, kompl.
158808	Išėjimo modulis [D], kompl. su rutuliniais čiaupais
158824	Išėjimo modulis, kompl. su rutuliniais čiaupais, skirtais išplėsti
●	Įeina į sandariklių komplektą (gaminio Nr. 96750)

□	[eina į techninės priežiūros komplektą (gaminio Nr. 94979)]
---	---

Priedai:

10934	Rutulinis čiaupas, kompl.
-------	---------------------------

16. ES atitikties deklaracija

Galiojančią atitikties deklaraciją rasite:







www.sata.com/downloads

Satura rādītājs [oriģinālā redakcija: vāciski]

- | | |
|-----------------------------|---------------------------------|
| 1. Simboli | 8. Eksploatācijas sākšana |
| 2. Tehniskie parametri | 9. Darbība |
| 3. Piegādes komplekts | 10. Tehniskā apkope |
| 4. Filtru uzbūve | 11. Traucējumu novēršana |
| 5. Paredzētais pielietojums | 12. Utilizācija |
| 6. Drošības norādījumi | 13. Klientu apkalpošanas centrs |
| 7. Montāža | 14. Garantija/atbildība |
| | 15. Rezerves detaļas |

1. Simboli

	Brīdinājums! par briesmām, kas var izraisīt nāvi vai nodarīt smagus miesas bojājumus.
	
	Sargies! no bīstamām situācijām, kas var izraisīt materiālus zaudējumus.
	
	Norāde! Noderīgi padomi un ieteikumi.

2. Tehniskie parametri

Gaisa ieeja	G 1/2" (iekšējā vītne)	
Gaisa izeja	1/4" (ārējā vītne)	G 1/2" (iekšējā vītne) (vada montāžai)
Maks. ieejas darba pārspiediens	15,0 bar	218 psi
Maks. izejas darba pārspiediens	10,0 bar	145 psi
Maks. apkārtējā temperatūrā	120 °C vai attiecīgi 60 °C, izmantojot aktīvo ogli	248 °F vai attiecīgi 140 °F, izmantojot aktīvo ogli
Gaisa caurlaidība pie 6,0 bar	> 3 600 NI/min	> 127,1 cfm
Gaisa caurlaidība pie 6,0 bar		

Svars	Standarta variantā		Filtrs vada iemontēšanai	
SATA filter 414	1,9 kg	67,0 oz.	1,3 kg	45,9 oz.
SATA filter 424	2,4 kg	84,7 oz.	1,9 kg	67,0 oz.
SATA filter 434	2,1 kg	74,1 oz.	1,5 kg	52,9 oz.
SATA filter 444	3,8 kg	134,0 oz.	3,2 kg	112,9 oz.
SATA filter 444 ar pamatnes balsta statņiem	6,6 kg	232,8 oz.		
SATA filter 464	1,8 kg	63,5 oz.		
SATA filter 464 (modulis papildu aprīkošanai)	1,3 kg	45,9 oz.		
SATA filter 474	3,4 kg	119,9 oz.		
SATA filter 484	5,1 kg	179,9 oz.		
SATA filter 484 ar pamatnes balsta statņiem	8,1 kg	285,7 oz.		
SATA filter 494	5,7 kg	201,1 oz.		

3. Piegādes komplekts

SATA filter 444:

- Metālkeramikas filtrs
- Smalkais filtrs
- Gaisa izplūdes modulis G ¼ a ar manometru, regulatoru un lodveida krānu
- Stiprinājumu komplekts kopā ar skrūvēm un dībeļiem
- Kondensāta izplūdes šļūtene
- Uzgriežņatslēga
- Lietošanas instrukcija

SATA filter 484:

- Metālkeramikas filtrs
- Smalkais filtrs
- Aktīvo ogļu filtrs
- Gaisa izvades modulis ¼" (ārējā vītne) ar manometru, regulēšanas funkciju un lodveida krānu
- Stiprinājumu komplekts kopā ar skrūvēm un dībeļiem
- Kondensāta izplūdes šļūtene
- Uzgriežņatslēga
- Lietošanas instrukcija

SATA filter 464:

- Aktīvo ogļu filtrs ar pieslēgumiem SATA filter 444 papildu aprīkošanai
- Stiprinājumu komplekts kopā ar skrūvēm un dībeļiem
- Lietošanas instrukcija

4. Filtru uzbūve [1]





- | | |
|--|---|
| [1-1] Gaisa ieeja G ½" (iekšējā vītne) | [1-9] Iebūvēts automātiskais kondensāta izplūdes vārsts |
| [1-2] Stiprinājuma leņķis (nav redzams) | [1-10] Kondensāta izplūdes šļūtene (nav redzama) |
| [1-3] Manometrs | [1-11] SATA filter timer keramikas filtram |
| [1-4] Spiediena regulēšanas vārsts | [1-12] Filtra apvalks, filtra līmenis A |
| [1-5] Spiediena regulēšanas poga | [1-13] SATA filter timer aktīvās ogles filtram |
| [1-6] Lodveida krāni ar gaisa izeju ¼" (ārējā vītne) | |
| [1-7] SATA filter timer smalkajam filtram | |
| [1-8] Filtra apvalks, filtra līmenis B un C | |

5. Paredzētais pielietojums





SATA filter 400 ir izstrādāti tehniskā saspīestā gaisa sagatavošanai. Tie atdala cietas, šķidrās un pa daļai gāzveida sastāvdaļas no saspīestā gaisa, kas plūst cauri filtru.

6. Drošības norādījumi**6.1. Vispārīgie drošības norādījumi****Brīdinājums! Sargies!****⚠ DANGER****NOTICE**

- Pirms filtra lietošanas uzmanīgi un līdz galam izlasiet visus drošības norādījumus un lietošanas instrukciju. Ievērojot drošības norādījumus un aprakstītās darbības.

 	Brīdinājums! Sargies!
 	
<ul style="list-style-type: none"> Uzglabājiet visus klāt pievienotos dokumentus un filtru tālākai lietošanai nododiet tikai kopā ar šiem dokumentiem. 	

6.2. Ar filtra īpašībām vai darbību saistīti drošības norādījumi

 	Brīdinājums! Sargies!
 	
<ul style="list-style-type: none"> Ievērot vietējos drošības, nelaimes gadījumu novēršanas, darba aizsardzības un vides aizsardzības noteikumus! Krāsu pulverizatora lietošanu, tīrīšanu un tehnisko apkopi drīkst veikt tikai speciālisti! Nekad nesākt filtra ekspluatāciju, ja tajā ir bojājumi vai trūkst kāda detaļa! Filtru regulāri pārbaudīt un nepieciešamības gadījumā salabot! Konstatējot bojājumu, nekavējoties pārtraukt filtra ekspluatāciju! Filtru nekad pašrocīgi nepārbūvēt vai neveikt tajā tehniska rakstura izmaiņas! Izmantot tikai SATA oriģinālās rezerves detaļas vai piederumus! 	

6.3. Lietošana sprādzienbīstamības zonās

Filtrs ir sertificēts izmantošanai 1. un 2. sprādzienbīstamās zonas sprādzienbīstamajā vidē. Ņemiet vērā produkta marķējumu.

SATA filtri 400, pamatojoties uz savu koncepciju, konstrukciju un dizainu, atbilst Direktīvas 2014/34/ES drošuma pamatprasībām. Direktīvas 2014/34/ES 13. punktā noteiktās dokumentācijas uz 10 gadiem ir nodotas glabāšanai arhīvā paziņotajā kompetentajā iestādē Nr. 0123.

7. Montāža

7.1. SATA filter 400

- Stiprinājuma leņķus [1-2] uzmontēt pie filtra.
- Lai tiktu nodrošināta netraucēta kondensāta izplūdes vārsta darbība,

filtru ar skrūvēm vertikālā stāvoklī piestiprināt pie sienas.

- Pieslēgt gaisa ieeju G ½" (iekšējā vītne) ar demontējamu skrūvsavienojumu pie saspiegtā gaisa vada
- Kondensāta izplūdes šļūteni [1-10] uzbīdīt uz izplūdes vārsta [1-9]; šļūtenes galu iespraust piemērotā savācējtraukā (nav iekļauts piegādes komplektā).



Norāde!

- Pirms filtra uzmontēt slēgvārstu, piemēram, preces nr. 10934 (nav iekļauts piegādes komplektā); tas nodrošinās vienkāršu filtra apkopi.

7.2. SATA filter 444 papildu aprikošana uz filtru 484 [2]

Lai veiktu papildu aprikošanu ar aktīvo ogļu filtru, ir nepieciešams SATA filter 464 [C] (preces nr. 141473):

1. Atvienot filtru no spiediena (aizvērt pirms tā uzstādīto slēgkrānu)
2. Gaisa izplūdes moduli [D] atvienot no filtra kombinācijas [A]/[B] [2-1]
3. SATA filter 464 papildināt ar ieskrūvējamo elementu [E], ievietojamo elementu [F] un kupoluzgriezni [G], tos ielīmējot.
4. Pieskrūvēt SATA filter 464 [C] [2-2]
5. Pieskrūvēt gaisa izplūdes moduli [D] [2-3]

8. Eksploatācijas sākšana



Brīdinājums! Sargies!

▲ DANGER

NOTICE

Izmantot tikai pret šķīdinātāju iedarbību noturīgas, antistatiskas, nesabojātas, pilnīgā tehniskā kārtībā esošas saspiegtā gaisa šļūtenes ar minimālo ilgstoša spiediena izturību 10 bar, **preces nr. 53090!**

**Norāde!**

- Uzmontēt saspiestā gaisa pieslēgumu ¼" (iekšējā vītne) vai piemērotu SATA ātro savienojumu G ¼" (iekšējā vītne) (preces nr. 13599, nav ietverts piegādes komplektācijā) pie lodveida krāna **[1-6]**.
 - Lai veiktu regulāru filtra apkopi, nomainīt un aktivizēt atbilstošo filtra līmeni SATA filter timer (keramikas un smalko filtru reizi 6 mēnešos, aktīvās ogles filtru reizi 3 mēnešos).
6. Pieslēgt atbilstošu saspiestā gaisa šļūteni.
 7. Spiediena regulēšanas pogu **[1-5]** griezt līdz galam pretēji pulksteņrādītāju virzienam; stāvoklis = aizvērts.
 8. Lodveida krānu **[1-6]** līdz galam atvērt vaļā.
 9. Spiediena regulēšanas pogu **[1-5]** griezt virzienā pa labi tik ilgi, līdz manometrā **[1-3]** ir redzams nepieciešamais spiediens.
 10. Pārbaudīt spiedienu krāsu pulverizatorā tā lietošanas laikā (esot līdz galam novilkta svirai) un vajadzības gadījumā no noregulēt atkārtoti.

9. Darbība

9.1. Filtra līmenis [A]:

Pirmais filtra līmenis atdala daļiņas, kas ir lielākas par 5 µm, kā arī izkondensētu ūdeni un eļļu. Filtrā ir iebūvēts metālkeramikas filtrs (**preces nr. 22160**).

**Norāde!****Metālkeramikas filtrs:**

- Daļiņu izmērs 5 µm
- Virsmas laukums 100 cm²

Izmantojot spiediena regulēšanas vārstu **[1-4]**, ar spiediena regulēšanas pogu **[1-5]** un manometru **[1-3]** iespējams precīzi noregulēt nepieciešamo izejas spiedienu.

Tiekot pārsniegtam noteiktam kondensāta līmenim, spiediena iedarbības rezultātā atveras automātiskais kondensāta izplūdes vārsts **[1-9]**. Kondensāts līdz nelielam atlikumam caur kondensāta izplūdes šļūteni **[1-10]** tiek izlaists savācējtraukā (nav iekļauts piegādes komplektā).

9.2. Filtra līmenis [B]:

Otrs filtra līmenis ar ievietotas smalkā filtra patronas (**preces nr. 81810**) palīdzību atdala sīkākās daļiņas.

	Norāde!
<p>Smalkā filtra patrona:</p> <ul style="list-style-type: none"> • Speciālais mikrošķiedru flīss • Daļiņu izmērs 0,01 μm, atdalīšanas pakāpe 99,998 %, attiecināms uz daļiņām > 0,01 μm • Virsmas laukums 300 cm² 	

9.3. Filtra līmenis [C]:





Trešais filtra līmenis pēc savas uzbūves ir tāds pats kā filtra līmenis [B], izņemot ievietoto filtra patronu. Filtrā ir iebūvēta aktīvās ogles patrona (**preces nr. 85373**). Pirms aktīvo ogļu filtra vienmēr ir jābūt uzstādītiem filtru līmeņiem [A] un [B].

	Norāde!
<p>Aktīvo ogļu filtra patrona:</p> <ul style="list-style-type: none"> • Ar šķiedrām sasaistītas aktīvās ogles • Virsmas laukums 300 cm² 	

9.4. Gaisa izplūdes modulis [D]:

Izvades modulis ir aprīkots ar 2 lodveida krāniem [1-6] un pieslēguma vītņi ¼" (ārējā vītne).

10. Tehniskā apkope

 	Brīdinājums! Sargies!
 	
<ul style="list-style-type: none"> • Apkopes darbus pie filtra drīkst veikt tikai tad, kad tas neatrodas zem spiediena! 	

**Brīdinājums! Sargies!****▲ DANGER****NOTICE**

- Metālkeramikas filtrs **[A]/preces nr. 22160** un filtra apvalki **[1-8]**, **[1-12]** ir jātīra ne vēlāk kā pēc 6 mēnešiem; metālkeramikas filtru nepieciešamības gadījumā nomainīt!
 - Smalkā filtra patronu **[B]/Art. Nr. 81810** nomainīt ne vēlāk kā pēc 6 mēnešiem!
 - Aktīvo ogļu patronu **[C]/preces nr. 85373** nomainīt ne vēlāk kā pēc 3 mēnešiem!
 - **Ja saspieštajam gaisam ir augsta piesārņojuma pakāpe, filtra patrona ir jānomaina biežāk!**
 - Piesārņotu filtra patronu gadījumā pastāv darbības traucējumu risks, veicot krāsošanas darbus. Izmantojot autonomu elpošanas ceļu aizsargierīci, papildus pastāv kaitējuma nodarīšanas risks veselībai, kā arī neatgriezenisku veselības bojājumu gūšanas risks, kā rezultātā var iestāties nāve!
- Atvienot filtru no spiediena (aizvērt pirms tā uzstādīto slēgkrānu)
 - Ar piegādes komplektā iekļauto uzgriežņatslēgu noskrūvēt attiecīgo filtra apvalku **[3]**.
 - Filtra līmenim **[A]** noskrūvēt novadošo korpusu **[4-1]**, izņemt un pārbaudīt iekšējo elementu un metālkeramikas filtru **[4-2]**. Nepieciešamības gadījumā iztīrīt vai nomainīt.
 - Filtra līmenim **[B]** un **[C]** noskrūvēt un nomainīt smalkā filtra, resp., aktīvo ogļu filtra patronu **[4-3]**.
 - Uzstādīšana apgriezta secībā. Pievērsiet uzmanību, lai filtra patronas tiktu uzstādītas pareizajā filtra līmenī. Krāsu marķējumi (dzeltens = keramikas filtrs **[A]**, zils = smalkais filtrs **[B]**, melns = aktīvās ogles filtrs **[C]**) palīdz atšķirt filtrus **[4-4]**. Marķējums ir izvietots uz filtra līmeņa vītnes stieniem **[B]** un **[C]**
 - Ievietošanas laikā pievērst uzmanību pareizam filtru stāvoklim un vai nav bojāti blīvģredzeni!

**Norāde!**

Utilizējot filtra patronas, ievērot vietējos spēkā esošos priekšrakstus!

11. Traucējumu novēršana

Traucējums	Cēlonis	Novēršana
Nav iespējams iestatīt spiedienu	Nepietiekams ieejas spiediens	Palielināt ieejas spiedienu
	Bojāts spiediena regulēšanas vārsts	Nomainīt membrānu
Eļļa izejošajā saspieztajā gaisā	Pārāk daudz eļļas saspieztajā gaisā	Pārbaudīt kompresoru, dzesējošo žāvētāju
		Izlaist kondensātu (atvērt manuāli)
	Piesārņots filtrs	Veikt filtra apkopi, 10. nodaļa
Nenotiek kondensāta izplūde vai tā notiek nepietiekamā daudzumā (minimāls kondensāta daudzums ir normāla parādība, jo tas ir nepieciešams pludiņa pacelšanai un tādējādi izplūdes vārsta atvēršanai)	Pludiņš pielipis pie izplūdes vārsta	Atvienot un izņemt izplūdes vārstu, noņemt drošības starpliku, un iztīrīt vai nomainīt to
	Bojāts izplūdes vārsts	Nomainīt izplūdes vārstu, preces nr. 15511
Izplūdes vārsts ilgstoši nenoslēdzas (nekad neizjaukt izplūdes vārstu pa daļām, bojājumu rašanās risks)	Filtrs nav uzstādīts vertikālā stāvoklī	Uzstādīt filtru vertikālā stāvoklī
	Misiņa detaļa neatrodas apakšā	Pakļaut filtru spiediena iedarbībai un misiņa detaļu pavilkt uz leju
	Pludiņš pielipis pie izplūdes vārsta	Atvienot un izņemt izplūdes vārstu, iztīrīt vai nomainīt to
	Bojāts izplūdes vārsts	Nomainīt izplūdes vārstu, preces nr. 15511
	Filtra iekšējais spiediens < 1 bar	Palielināt ieejas spiedienu

12. Utilizācija

Eļļu un kondensātu nesaturošu filtru utilizē kā pārstrādājamu materiālu. Ievērot vietējos noteikumus!

13. Klientu apkalpošanas centrs

Piederumus, rezerves detaļas un tehnisko atbalstu Jūs varat saņemt no sava SATA pārdevēja.

14. Garantija / atbildība

Ir spēkā SATA vispārējie darījumu noteikumi un eventuālās papildu vienošanās, kā arī attiecīgie spēkā esošie likumi.

SATA neuzņemas atbildību, ja:

- netiek ievērota lietošanas instrukcija
- izstrādājums tiek lietots neatbilstoši paredzētajam pielietojumam
- tiek piesaistīts neapmācīts personāls
- netiek izmantoti individuālie aizsardzības līdzekļi
- netiek izmantoti oriģinālie piederumi un rezerves detaļas
- tiek veiktas pašrocīga pārbūve vai tehniskas izmaiņas
- ir dabisks nolietojums / nodilums
- ja rodas lietojumam netipisks trieciennoslogojums
- tiek veikti montāžas un demontāžas darbi

15. Rezerves daļas [5]

Preces Nr.	Nosaukums
2923	Atspere
2949	Membrāna, kmpl.
15511	Automātiskais kondensāta izplūdes vārsts
22046	Manometrs 0-10 bar
22137	Iekšējais elements
22160	Metālkeramikas filtrs līmenim [A]
22319	Manometrs 0 - 10 bar, uzstādīšanai ierīcē SATA filter 434
23804	Spiediena vārsts, kmpl.
24471	Plastmasas korpuss ar blīvgredzeniem
24489	Vītņu stienis, kmpl.
24521	Novadošais korpuss ar blīvgredzenu
24554	Filtra apvalks, kopā ar izplūdes vārstu (15511)
24562	Starpadapters, kopā ar blīvgredzenu
73890	Vītņu stienis
78360	Blīve
80457	Vārpsta, kmpl.
81810	Smalkā filtra patrona, iepakota kopā ar blīvgredzenu līmenim [B]
83113	Stiprinājuma uzgrieznis
85357	Uzgriežņatslēga filtra apvalkam
85373	Aktīvo ogļu patrona, iepakota kopā ar blīvgredzenu līmenim [C]
92569	Stiprinājumu komplekts
95851	Gremdskrūve
96750	Blīvju komplekts
96883	Piergulēšanas uzgrieznis
121327	Lodveida krāns, kmpl.
158808	Izplūdes modulis [D] kopā ar lodveida krāniem
158824	Izplūdes modulis kopā ar lodveida krāniem paplašinājuma izveidošanai
●	iekļauts blīvju komplektā (preces nr. 96750)

□	iekļauts apkopes komplektā (preces nr. 94979)
---	--

Piederumi:

10934	Lodveida krāns, kmpl.
-------	-----------------------

16. EK atbilstības deklarācija

Pašreiz spēkā esošā atbilstības deklarācija ir pieejama vietnē:







www.sata.com/downloads

Inhoudsopgave [oorspronkelijke versie: Duits]

- | | |
|---|--------------------------------|
| 1. Symbolen | 8. Ingebruikname |
| 2. Technische gegevens | 9. Werking |
| 3. Leveringsomvang | 10. Onderhoud |
| 4. Opbouw van de filter | 11. Storingen verhelpen |
| 5. Gebruik waarvoor het apparaat bestemd is | 12. Afvalverwerking |
| 6. Veiligheidsinstructies | 13. Klantenservice |
| 7. Montage | 14. Garantie/Aansprakelijkheid |
| | 15. Reserveonderdelen |

1. Symbolen

	Waarschuwing! voor gevaar dat kan leiden tot de dood of tot ernstige verwondingen.
	
	Voorzichtig! voor een gevaarlijke situatie die kan leiden tot materiële schade.
	
	Aanwijzing! Nuttige tips en aanbevelingen.

2. Technische gegevens

Luchtintree	G 1/2" (binnenschroefdraad)			
Luchtuitgang	1/4" (buitendraad)	G 1/2" (binnenschroefdraad) (bij leidingen leggen)		
Max. intreebedrijfsoverdruk	15,0 bar	218 psi		
Max. uittreebedrijfsoverdruk	10,0 bar	145 psi		
Max. omgevingstemperatuur	120 °C resp. 60 °C bij actieve kool	248 °F resp. 140 °F bij actieve kool		
Luchtdoorzet bij 6,0 bar	> 3.600 NI/min	> 127,1 cfm		
Luchtdoorzet bij 6,0 bar				
Gewicht	Standaard		Filter voor leidinginbouw	
SATA filter 414	1,9 kg	67,0 oz.	1,3 kg	45,9 oz.

SATA filter 424	2,4 kg	84,7 oz.	1,9 kg	67,0 oz.
SATA filter 434	2,1 kg	74,1 oz.	1,5 kg	52,9 oz.
SATA filter 444	3,8 kg	134,0 oz.	3,2 kg	112,9 oz.
SATA filter 444 met vloerstandaard	6,6 kg	232,8 oz.		
SATA filter 464	1,8 kg	63,5 oz.		
SATA filter 464 (uitbreidingsmodule)	1,3 kg	45,9 oz.		
SATA filter 474	3,4 kg	119,9 oz.		
SATA filter 484	5,1 kg	179,9 oz.		
SATA filter 484 met vloerstandaard	8,1 kg	285,7 oz.		
SATA filter 494	5,7 kg	201,1 oz.		

3. Leveringsomvang

SATA filter 444:

- Sinterfilter
- Fijnfilter
- Luchtuitreemodule G ¼ a met manometer, regelaar en kogelkraan
- Bevestigingset inclusief schroeven en deuvcls
- Condensaataflaatslang
- Waterpomptang
- Gebruikershandleiding

SATA filter 464:

- Actief koolfilter met aansluitingen voor het achteraf plaatsen van een SATA filter 444
- Bevestigingset inclusief schroeven en deuvcls
- Gebruikershandleiding

SATA filter 484:

- Sinterfilter
- Fijnfilter
- Actief koolfilter
- Ontluchtingsmodule ¼" (buitendraad) met manometer, regulering en kogelkraan
- Bevestigingset inclusief schroeven en deuvcls
- Condensaataflaatslang
- Waterpomptang
- Gebruikershandleiding

4. Opbouw van de filter [1]

- | | |
|---|---|
| [1-1] Luchtingang G ½" (binnenschroefdraad) | [1-9] Ingebouwde automatische condensataafslaatklep |
| [1-2] Bevestigingshoek (niet zichtbaar) | [1-10] Condensataafslaatlang (niet zichtbaar) |
| [1-3] Manometer | [1-11] SATA filtertimer voor sinterfilter |
| [1-4] Drukregelschuif | [1-12] Filterhuls, filtertrap A |
| [1-5] Drukinstelknop | [1-13] SATA filtertimer voor actieve-koolstoffilter |
| [1-6] Kogelkraan met ontluchting ¼" (buitendraad) | |
| [1-7] SATA filtertimer voor fijn filter | |
| [1-8] Filterhuls, filtertrap B en C | |

5. Gebruik waarvoor het apparaat bestemd is





De SATA filters 400 zijn ontwikkeld voor het opwerken van technische perslucht. Ze scheiden vaste, vloeibare en ten dele gasvormige bestanddelen af van de door de filter stromende perslucht.

6. Veiligheidsinstructies

6.1. Algemene veiligheidsinstructies

 	Waarschuwing! Voorzichtig!
 	
<ul style="list-style-type: none"> • Lees voor het gebruik van de filter alle veiligheidsinstructies en de bedienhandleiding aandachtig en volledig door. Volg de veiligheidsinstructies en de voorgeschreven stappen op • Bewaar alle bijgevoegde documenten en geef de filter uitsluitend samen met deze documenten door. 	

6.2. Filterspecifieke veiligheidsinstructies

 	Waarschuwing! Voorzichtig!
 DANGER  NOTICE	
<ul style="list-style-type: none"> • De plaatselijke veiligheids-, ongevallenpreventie-, arbeidsveiligheids- en milieubeschermingsvoorschriften naleven! • Gebruik, reiniging en onderhoud alleen door vaklui! • Neem de filter nimmer in gebruik in geval van schade of ontbrekende onderdelen! • Controleer de filter regelmatig en herstel zo nodig! • Stel de filter bij beschadiging direct buiten gebruik! • Bouw de filter nooit eigenmachtig om, noch wijzig de filter in technische zin! • Uitsluitend originele SATA-reserveonderdelen resp. -accessoires gebruiken! 	

6.3. Gebruik in explosiegevaarlijke gebieden

Het filter is voor toepassing in explosieve atmosferen van ex-zone 1 en 2 goedgekeurd. De etikettering moet in acht worden genomen.

De SATA filters 400 voldoen op basis van hun ontwerp, constructie en bouwwijze aan de essentiële veiligheidseisen van EU-richtlijn 2014/34/EU. De conform Richtlijn 2014/34/EU artikel 13 vereiste documenten zijn bij de aangemelde instantie nummer 0123 voor 10 jaar gedeponeerd.

7. Montage

7.1. SATA filter 400

- Monteer de bevestigingshoek **[1-2]** aan de filter
- Filter voor de veilige werking van de condensaflaatklep met behulp van schroeven loodrecht op de wand monteren
- Luchtingang G ½" (binnenschroefdraad) met los te draaien schroef aan de persluchtleiding aan te sluiten
- Schuif de condensataflaatslang **[1-10]** op de aflaatklep **[1-9]**; steek het uiteinde van de slang in een geschikt opvangvat (niet bij de levering inbegrepen).

**Aanwijzing!**

- Monteer voor de filter een afsluiter, bijvoorbeeld **artikelnummer 10934** (niet bij de levering inbegrepen); dit maakt het eenvoudig onderhouden van de filter mogelijk.

7.2. Achteraf aanbrengen van SATA filter 444 op SATA filter 484 [2]

Voor het achteraf aanbrengen van een actief koolfilter is een SATA filter 464 [C] (art. nr. 141473) nodig:

1. Maak de filter drukloos (sluit de voorgeschakelde afsluiter)
2. Neem de luchtuittreemodule [D] los van de filtercombinatie [A]/[B] [2-1]
3. SATA-filter 464 met het inschroefdeel [E] en het inzetstuk [F] en wartelmoer [G] door vastlijmen completeren.
4. Schroef SATA-filter 464 [C] op [2-2]
5. Schroef de luchtuittreemodule [D] op [2-3]

8. Ingebruikname

**Waarschuwing! Voorzichtig!****▲ DANGER****NOTICE**

Gebruik uitsluitend oplosmiddelbestendige, antistatische, onbeschadigde, technische perfecte persluchtlangen met een permanente drukvastheid van minstens 10 bar, bijvoorbeeld **artikelnummer 53090!**

**Aanwijzing!**

- Monteer de persluchtaansluiting ¼" (binnenschroefdraad) of passende SATA-snelkoppeling G ¼" (binnenschroefdraad) (art.nr. 13599, niet bij levering inbegrepen) an de kogelkraan [1-6].
- Vervang en activeer de SATA filtertimer van het filterniveau (sinterfilter en fijn filter 6 maanden, actieve-koolstoffilter 3 maanden) regelmatig bij wijze van onderhoud.

6. Sluit een geschikte perslucht slang aan.
7. Draai de drukinstelknop [1-5] tot aan de aanslag tegen de richting van

- de klok in; dicht = gesloten.
8. Open kogelkraan **[1-6]** volledig.
 9. Draai drukinstelknop**[1-5]** zolang naar rechts totdat de manometer **[1-3]** de gewenste druk toont.
 10. Controleer de druk bij gebruik van het lakpistool (volledig afgenomen beugel) en regel zo nodig bij.

9. Werking

9.1. Filtertrap [A]:

De eerste filtertrap scheidt deeltjes groter dan 5 µm af evenals uitgedenseerd water en olie. In de filter is een sinterfilter (**art. nr. 22160**) ingebouwd.



Aanwijzing!

Sinterfilter:

- Fijnheid 5 µm
- Oppervlak 100 cm²

Op de drukregelschuif **[1-4]** kunt u met behulp van de drukinstelknop **[1-5]** en op manometer **[1-3]** de gewenste uitgangsdruk fijn instellen. Als er een bepaald vulpeil van condensaat overschreden wordt, gaat de automatische condensaatafslaatklep **[1-9]** onder druk open. Het condensaat wordt, tot op een kleine resthoeveelheid na, door de condensaatafvoerslang **[1-10]** in de opvangbak (niet in de leveringsomvang inbegrepen) afgevoerd.

9.2. Filtertrap [B]:

De tweede filtertrap scheidt met behulp van het geplaatste fijnfilterpatroon (**art. nr. 81810**) de kleinste deeltjes af.



Aanwijzing!

Fijnfilterpatroon:

- Speciaal microvezelvlies
- Fijnheid 0,01 µm, scheidingsgraad 99,998%, gemeten op deeltjes > 0,01 µm
- Oppervlak 300 cm²

9.3. Filtertrap [C]:

De derde filtertrap is tot op de geplaatste filterpatroon constructief identiek aan filtertrap [B]. In de filter is een actief koolfilter (**art. nr. 85373**) ingebouwd. Een actief koolfilter moet altijd voor de filtertrappen [A] en [B] geschakeld worden.



Aanwijzing!

Actief koolfilterpatroon:

- Vezelgebonden actieve kool
- Oppervlak 300 cm²

9.4. Luchtuittreemodule [D]:

De uitgangsmodule is met 2 kogelkranen [1-6], aansluitschroefdraad ¼" (buitendraad) uitgerust.

10. Onderhoud



Waarschuwing! Voorzichtig!

▲ DANGER

NOTICE

- Voer onderhoud aan de filter uitsluitend uit in drukloze toestand!
- Reinig ten laatste na 6 maanden de sinterfilter [A]/artikelnummer **22160** en de filterhuls [1-8], [1-12] of vervang ze zo nodig!
- Vervang uiterlijk na 6 maanden de fijnfilterpatroon [B]/art. nr. **81810!**
- Vervang uiterlijk na 3 maanden de actief koolpatroon [C]/art. nr. **85373!**
- **Verwissel - bij sterk vervuilde perslucht - de filterpatronen vaker!**
- Bij verzadigde filterpatroon bestaat bij lakwerkzaamheden de kans op storingen in de werking. Bij het toepassen van een extern geventileerd adembeschermend toestel bestaat bovendien het gevaar voor beïnvloeding van de gezondheid, blijvende schade aan de gezondheid en kan tot uw dood leiden!

- Maak de filter drukloos (sluit de voorgeschakelde afsluiter)
- Schroef - met behulp van de meegeleverde waterpomp tang - de filterhuls af [3]
- Schroef bij filtertrap [A] het afvoerlichaam af [4-1], neem het binnen-

- deel en sinterfilter uit **[4-2]** en controleer die. Naar behoefte schoonmaken resp. vervangen
- Schroef bij filtertrappen **[B]** en **[C]** de fijn- resp. actief koolfilterpatroon af **[4-3]** en vervang die
 - Inbouw in omgekeerde volgorde. Let erop dat de filterpatronen op het juiste filterniveau ingebouwd worden. De gekleurde markeringen (geel = sinterfilter **[A]**, blauw = fijn filter **[B]**, zwart = actieve-koolstoffilter **[C]**) dienen ter onderscheiding **[4-4]**. Deze bevinden zich op de schroefdraad van de filterniveaus **[B]** en **[C]**
 - Let bij het inbouwen op de juiste zit en schadevrije O-ringen!



Aanwijzing!

Neem de plaatselijke voorschriften in acht bij het afvoeren van de filterpatronen!

11. Storingen verhelpen

Storing	Oorzaak	Remedie
De druk is niet in te stellen	De ingangsdruk is onvoldoende	Verhoog de ingangsdruk
	Drukregelschuif defect	Membranen vervangen
Olie in de afgaande perslucht	Te veel olie in de perslucht	Controleer de compressor, koeldroger
		Laat het condensaat aflopen (handmatig openen)
	Filter verzadigd	Onderhoud plegen aan de filter, Hoofdstuk 10

Storing	Oorzaak	Remedie
Het aflaten van condensaat verloopt niet resp. onvoldoende (een minimum condensaatniveau is normaal: dit is nodig voor het omhoog brengen van de vlotter en voor het openen van de aflaatklep)	Vlotter kleeft op de aflaatklep vast	Bouw de aflaatklep uit door de veiligheids-schijf te verwijderen en de aflaatklep schoon te maken of om te wisselen
	Aflaatklep beschadigd	Vervang de aflaatklep artikelnummer 15511
De aflaatklep blaast permanent af (de-monteer de aflaatklep nimmer, kans op beschadiging)	Filter niet loodrecht gemonteerd	Monteer het filter loodrecht
	Messingdeel niet beneden	Filter onder druk zetten en messingdeel naar beneden trekken
	Vlotter kleeft op de aflaatklep vast	Bouw de aflaatklep uit, en schoonmaken of vervangen
	Aflaatklep beschadigd	Vervang de aflaatklep artikelnummer 15511
	Filterbinnendruk < 1 bar	Verhoog de ingangsdruk

12. Afvalverwerking

Het afvoeren van een olie- en condensaatvrij filter geschiedt als waardevol materiaal. Neem de plaatselijke voorschriften in acht!

13. Klantenservice

Accessoires, reserveonderdelen en technische ondersteuning ontvangt u bij uw SATA-handelaar.

14. Garantie / Aansprakelijkheid

Geldig zijn de Algemene Voorwaarden van SATA en evt. verdere contractuele afspraken alsmede de op dat moment geldende wetten.

SATA is met name niet aansprakelijk bij:

- Niet-naleving van de gebruikershandleiding
- Gebruik waarvoor het product niet bestemd is

- Inzet van niet-opgeleid personeel
- Het niet gebruiken van persoonlijke veiligheidsuitrusting
- Het niet gebruiken van originele accessoires en reserveonderdelen
- Eigenhandige ombouwingen of technische wijzigingen
- Natuurlijke slijtage
- Gebruiksontypische schokbelasting
- Montage- en demontagewerkzaamheden

15. Vervangende onderdelen [5]

Art. nr.	Benaming
2923	Veer
2949	Membranen, compl.
15511	Automatische condensaatflaatklep
22046	Manometer 0...10 bar
22137	Binnendeel
22160	Sinterfilter voor [A]
22319	Manometer 0 - 10 bar voor SATA filter 434
23804	Drukregelklep, compl.
24471	Kunststof moer met O-ringen
24489	Draadeinde, compl.
24521	Afvoerlichaam met O-ring
24554	Filterhuls, compl. met aflaatklep (15511)
24562	Tussenadapter, compl. met O-Ring
73890	Draadeinde
78360	Afdichting
80457	Spindel, compl.
81810	Fijnfilterpatroon, compleet met O-ring verpakt voor [B]
83113	Bevestigingsmoer
85357	Waterpomptang voor filterhuls
85373	Actief filterpatroon, compleet met O-ring verpakt voor [C]
92569	Bevestigingsset
95851	Verzonken schroef
96750	Afdichtset
96883	Regelmoer
121327	Kogelkraan, compl.
158808	Uittreemodule [D] compl. met kogelkranen
158824	Uittreemodule, compl. met kogelkranen ter uitbreiding
●	inbegrepen bij de afdichtset (art. nr. 96750)
□	inbegrepen bij de service-set (art. nr. 94979)

Accessoires:

10934	Kogelkraan, compl.
-------	--------------------

16. EG Conformiteitsverklaring

Zie voor de geldige conformiteitsverklaring:







www.sata.com/downloads

Innholdsfortegnelse [original utgave: tysk]

- | | |
|--------------------------|------------------|
| 1. Symboler | 8. Igangsetting |
| 2. Tekniske data | 9. Funksjon |
| 3. Leveransens innhold | 10. Vedlikehold |
| 4. Oppbygging av filter | 11. Feilretting |
| 5. Rett bruk | 12. Deponering |
| 6. Sikkerhetsanvisninger | 13. Kundeservice |
| 7. Montering | 14. Garanti |
| | 15. Reservedeler |

1. Symboler

	Advarsel! mot farer som kan innebære alvorlige eller livsfarlige skader.
	
	OBS! på farlige situasjoner som kan medføre skade på eien- dom.
	
	Merk! Nyttige tips og anbefalinger.

2. Tekniske data

Luftinngang	G 1/2" (indre gjenge)	
Luftutgang	1/4" (ytre gjenge)	G 1/2" (indre gjenge) (ved ledningsmontering)
Maks. inngangsdriftsovertrykk	15,0 bar	218 psi
Maks. utgangsdriftsovertrykk	10,0 bar	145 psi
Maks. omgivelsestemperatur	120 °C eller 60 °C ved aktivkull	248 °F eller 140 °F ved aktivkull
Luftgjennomstrømming ved 6,0 bar	> 3 600 NI/min	> 127,1 cfm
Luftgjennomstrømming ved 6,0 bar		

Vekt	Standard		Filter for ledningsin- stallasjon	
SATA filter 414	1,9 kg	67,0 oz.	1,3 kg	45,9 oz.
SATA filter 424	2,4 kg	84,7 oz.	1,9 kg	67,0 oz.
SATA filter 434	2,1 kg	74,1 oz.	1,5 kg	52,9 oz.
SATA filter 444	3,8 kg	134,0 oz.	3,2 kg	112,9 oz.
SATA filter 444 med gulvstativ	6,6 kg	232,8 oz.		
SATA filter 464	1,8 kg	63,5 oz.		
SATA filter 464 (ettermonterings- modul)	1,3 kg	45,9 oz.		
SATA filter 474	3,4 kg	119,9 oz.		
SATA filter 484	5,1 kg	179,9 oz.		
SATA filter 484 med gulvstativ	8,1 kg	285,7 oz.		
SATA filter 494	5,7 kg	201,1 oz.		

3. Leveransens innhold

SATA filter 444:

- Sinterfilter
- Finfilter
- Luftutgangsmodule G ¼ a med manometer, regulering og kuleventil
- Monteringssett inkludert skruer og plugger
- Kondensat-utslippsslange
- Hakenøkkel
- Bruksveiledning

SATA filter 484:

- Sinterfilter
- Finfilter
- Aktivkullfilter
- Luftutførselsmodule ¼" (ytre gjenge) med manometer, regulering og kuleventil
- Monteringssett inkludert skruer og plugger
- Kondensat-utslippsslange
- Hakenøkkel
- Bruksveiledning

SATA filter 464:

- Aktivkarbonfilter med tilkoblinger for ettermontering av SATA filter 444
- Monteringssett inkludert skruer og plugg
- Bruksveiledning





4. Montering av filter [1]

- | | |
|---|---|
| [1-1] Luftinngang G ½" (indre gjenge) | [1-9] Integriert automatisk kondensat-utslippsventil |
| [1-2] Festevinkel (ikke synlig) | [1-10] Kondensat-utslippslange (ikke synlig) |
| [1-3] Manometer | [1-11] SATA filter timer for sinterfilter |
| [1-4] Trykkreguleringsventil | [1-12] Filterhylse, filtergrad A |
| [1-5] Trykkinnstillingsknapp | [1-13] SATA filter timer for aktivku-llfilter |
| [1-6] Kuleventiler med luftutførsel ¼" (ytre gjenge) | |
| [1-7] SATA filter timer for finfilter | |
| [1-8] Filterhylse, filtergrad B og C | |





5. Rett bruk

SATA filter 400 er blitt utviklet for preparering av teknisk trykkluft. Det separerer faste, flytende og delvis gassformige bestanddeler fra trykkluften som strømmer gjennom filteret.

6. Sikkerhetsanvisninger**6.1. Generelle sikkerhetsanvisninger**

 	Advarsel! OBS!
 	
<ul style="list-style-type: none"> • Les alle sikkerhetshenvisningene og bruksanvisningen nøye og fullstendig før bruk av filteret. Sikkerhetshenvisningene og spesifiserte tiltak må overholdes. • Alle vedlagte dokumenter må oppbevares og filteret må bare bli gitt videre sammen med disse dokumentene. 	

6.2. Filterspesifikke sikkerhetshenvisninger

 	Advarsel! OBS!
 DANGER  NOTICE	
<ul style="list-style-type: none"> • Lokale sikkerhets-, ulykkesforebyggende-, arbeidervern- og miljøvern-forskrifter skal overholdes! • Bruk, rengjøring og vedlikehold skal kun utføres av fagfolk! • Filteret må aldri settes i drift ved skade eller manglede deler! • Filteret må kontrolleres regelmessig og evt. repareres! • Filteret må tas ut av drift øyeblikkelig ved skade! • Foreta aldri egne ombygginger eller tekniske forandringer på filteret! • Bruk alltid kun originale SATA reservedeler og tilbehør! 	

6.3. For bruk i eksplosjonsfarlige områder

Filteret er godkjent for bruk i eksplosjonsfarlige områder i Ex-soner 1 og 2. Ta hensyn til produktmerkingen.

På grunn av deres konsept, konstruksjon og byggemåte oppfyller SATA filterne 400 de grunnleggende sikkerhetskravene i direktiv 2014/34/EU. Dokumentene som kreves i henhold til direktiv 2014/34/EU artikkel 13, er lagret ved det nevnte stedet nummer 0123 i 10 år.

7. Montering

7.1. SATA filter 400

- Monter festevinkel **[1-2]** til filteret
- Filter for sikker funksjon av kondensat-utslippsventilen monteres loddrett på veggen med skruer
- Luftinngang G ½" (indre gjenge) kobles til med løsbar tilskruing på trykkluftledningen
- Skyv kondensat-utslippslangen **[1-10]** på utslippsventilen **[1-9]**; Stikk slangeenden i en egnet oppsamlingsbeholder (ikke inkludert i leveringen).





	Merk!
<ul style="list-style-type: none"> • Foran filteret monteres en stoppekran, for eksempel Art. nr. 10934 (ikke inkludert i leveringen); dette muliggjør et enkelt vedlikehold av filteret. 	

7.2. Ettermontering SATA filter 444 til filter 484 [2]

For ettermontering med et aktivkarbonfilter er det nødvendig med et SATA filter 464 [C] (**Art.nr. 141 473**):

1. Gjør filteret trykløst (lukk seriekoblet stoppekran)
2. Løsne luftutgangsmodulet [D] fra filterkombinasjonen [A]/[B] [2-1]
3. SATA filter 464 kompletteres ved å lime inn påskruingsdelen [E], innleggsdelen [F] og låsemutteren [G].
4. SATA filter 464 [C] skrues på [2-2]
5. Skru fast luftutgangsmodulet [D] [2-3]

8. Igangsetting

 	Advarsel! OBS!
 DANGER  NOTICE	
<p>Bruk bare løsemiddelresistente, antistatiske, uskadde og teknisk feilfrie trykkluftslanger med en varig trykkfasthet på minst 10 bar, for eksempel Art. Nr. 53090!</p>	

	Merk!
<ul style="list-style-type: none"> • Trykklufttilkobling ¼" (indre gjenge) eller passende SATA-hurtigkobling G ¼" (indre gjenge) (art. nr. 13599, ikke del av leveransen) monteres på kuleventilen [1-6]. • For regelmessig filtervedlikehold må den respektive SATA-filter timeren til det respektive filtertrinnet (sinterfilter og finfilter 6 måneder, aktivkullfilter) byttes ut og aktiveres. 	

6. Tilkoble egnet trykkluftslange.
7. Trykkreguleringsknappen [1-5] dreies mot urviseren til anslag; Tilstand = lukket.
8. Kuleventil [1-6] åpnes helt.
9. Trykkreguleringsknappen [1-5] dreies så langt mot høyre inntil ønsket trykk vises i manometeret [1-3].
10. Kontroller og eventuelt etterreguler trykket ved drift av lakkpistol (helt fjernet bøyle).

9. Funksjon

9.1. Filtergrad [A]:

Det første filtertrinnet separerer partikler som er større enn 5 μm samt utkondensert vann og olje. I filteret er det innbygget et sinterfilter (**Art. nr. 22160**).

	Merk!
Sinterfilter: <ul style="list-style-type: none"> • Finhet 5 μm • Flate 100 cm^2 	

Med trykkreguleringsventilen **[1-4]** kan ønsket utgangstrykk bli finregulert ved hjelp av trykkinnstillingsknapp **[1-5]** og manometer **[1-3]**.

Dersom et bestemt nivå av kondensat blir overskredet, åpnes den automatiske kondensat-utslippsventilen **[1-9]** under trykk. Kondensatet blir tappet ut til det er igjen en liten restmengde gjennom kondensat-utslippslangen **[1-10]** i oppsamlingsbeholderen (ikke inkludert i leveransen).

9.2. Filtergrad [B]:

Det andre filtertrinnet separerer de minste partiklene ved hjelp av den innsatte finfilterpatronen (**Art. nr. 81810**).

	Merk!
Finfilterpatron: <ul style="list-style-type: none"> • Spesiell mikrofiber fleece • Finhet 0,01 μm, separasjonsgrad 99,998 %, med hensyn på partikler > 0,01 μm • Flate 300 cm^2 	

9.3. Filtergrad [C]:

Det tredje filtertrinnet er i oppbygging lik filtertrinn **[B]**, bortsett fra den innsatte filterpatronen. Aktivkarbonpatronen (**Art. nr. 85373**) er innbygget i filteret. Et aktivkarbonfilter må alltid være koblet foran filtertrinnene **[A]** og **[B]**.

**Merk!****Aktivkullfilterpatron:**

- Fiberbundet aktivkull
- Flate 300 cm²

9.4. Luftutgangsmodul [D]:

Utløpsmodulen er utstyrt med 2 kuleventiler [1-6], tilkoblingsgjenge ¼" (ytre gjenge) ausgerüstet.

10. Vedlikehold**Advarsel! OBS!****▲ DANGER****NOTICE**

- Vedlikeholdsarbeid på filteret må bare utføres i trykløs tilstand!
- Sinterfilter [A]/Art. Nr. 22160 og filterhylse [1-8], [1-12] rengjøres senest etter 6 måneder; sinterfilter skiftes eventuelt!
- Finfilterpatron [B]/Art. nr 81810 må byttes senest etter 6 måneder!
- Aktivkarbonpatron [C]/Art. nr 85373 må byttes senest etter 3 måneder!
- **Ved sterkt forurenset trykkløst må filterpatronen byttes ved kortere tidsintervaller!**
- Mettet filterpatron medfører fare for funksjonsforstyrrelser under lakkarbeid. Bruk av pusteverneutstyr med fremmed luft kan medføre fare for negativ innvirkning på helse, permanente helseskader og kan føre til død!

- Gjør filteret trykkløst (lukk seriekoblet stoppekran)
- Skru av hver filterhylse [3] med hakenøkkelen som er inkludert i leveransen
- Ved filtergrad [A] skru av [4-1] avledningsdelen, ta av [4-2] innvendig del og sinterfilter og kontroller. Rengjøres ved behov hhv. skiftes
- Ved filtergrad [B] og [C] skru av fin- hhv. aktivkull filterpatronene [4-3] og skift
- Montering skjer i motsatt rekkefølge. Man må passe på at filterpatronene monteres inn i de riktige filtertrinnene. Fargemarkeringene (gul = sinterfilter [A], blå = finfilter [B], sort = aktivkullfilter [C]) benyttes for å

vis forskjellen [4-4]. Disse befinner seg på gjengestengene til filtertrin-
nene [B] og [C]

- Vær nøye ved montering på korrekt sted og bruk skadefrie o-ringer!



Merk!

Ved avhending av filterpatroner må lokale forskrifter overholdes!

11. Feilretting

Feil	Årsak	Løsning
Trykket lar seg ikke innstille	Inngangstrykk er ikke tilstrekkelig	Inngangstrykk øket
	Trykkreguleringsventil defekt	Membran byttes
Olje i utgående trykkluft	For mye olje i trykkluft	Kontroller kompressor, kjøletørker
		Slipp ut kondensat (åpnes manuelt)
	Filter mett	Vedlikehold filter, Kapittel 10
Kondensatutslipp skjer ikke hhv. utilstrekkelig (et minimumsnivå med kondensat er normalt, da dette er nødvendig for heving av flottør og dermed åpning av utslippsventilen)	Flottør fastlimt til utslippsventil	Utslippsventil demonteres ved fjerning av sikringssskive og rengjør eller skift utslippsventil
	Utslippsventil skadet	Skift utslippsventil Art. Nr. 15511

Feil	Årsak	Løsning
Utslippsventilen blåser ut permanent (utslippsventilen må aldri tas fra hverandre, fare for skade)	Filter ikke montert loddrett	Monter filteret loddrett
	Messingdel ikke under	Sett filter under trykk og trekk messingdel nedover
	Flottør fastlimt til utslippsventil	Fjern utslippsventil og rengjør eller skift
	Utslippsventil skadet	Skift utslippsventil Art. Nr. 15511
	Innvendig filtertrykk < 1 bar	Inngangstrykk øket

12. Deponering

Avhending av olje- og kondensatfrie filtre gjøres som gjenbruksmateriale. Overhold de lokale forskriftene!

13. Kundeservice

Tilbehør, reservedeler og teknisk hjelp får du hos din SATA-forhandler.

14. Garanti

SATAs allmenne forretningsvilkår gjelder sammen med evt. andre kontraktsmessige avtaler samt de lover som til enhver tid gjelder.

SATA garanterer ikke dersom:

- Bruksinstruksen ikke er fulgt
- Produktet er brukt til formål det ikke er konstruert for
- Personalet som brukte sprøtepistolen ikke var tilstrekkelig opplært
- Det ikke ble brukt personlig verneutstyr
- Bruk av ikke-originale tilbehør- og reservedeler
- Ombygging eller tekniske forandringer gjort av bruker på egen hånd
- Naturlig slitasje
- Skaden er resultat av et slag som ikke hører med til vanlig bruk av produktet
- Monterings- og demonteringsarbeider

15. Reservedeler [5]

Art.nr.	Betegnelse
2923	Fjær
2949	Membran, kobling
15511	Automatisk kondensat-utslippsventil
22046	Manometer 0-10 bar
22137	Innvendig del
22160	Sinterfilter for [A]
22319	Manometer 0 - 10 bar for SATA filter 434
23804	Trykkventil, kobling
24471	Plastmutter med o-ringer
24489	Gjengestang, kobling
24521	Avledningsdel med o-ring
24554	Filterhylse, kobling med utslippssventil (15511)
24562	Mellomadapter, kobling med o-ring
73890	Gjengestang
78360	Pakning
80457	Spindel, kobling
81810	Finfilterpatron, kobling med o-ring pakket for [B]
83113	Festemutter
85357	Hakenøkkel for filterhylse
85373	Aktivkullpatron, kobling med o-ring pakket for [C]
92569	Monteringssett
95851	Forsenkingskrue
96750	Pakningssett
96883	Justeringsmutter
121327	Kuleventil, kobling
158808	Utslippsmodul [D] kobling med kuleventil
158824	Utslippsmodul, kobling med kuleventil for utvidelse
●	inneholdt i pakningssett (Art. nr. 96750)
□	inneholdt i servicesett (Art. nr. 94979)

Tilbehør:

10934	Kuleventil, kobling
-------	---------------------

16. CE samsvarserklæring

Konformitetserklæringen som for tiden er gyldig, finner du under:







www.sata.com/downloads

Spis treści [wersja oryginalna: j. niemiecki]

- | | |
|---|--------------------------------|
| 1. Symbole | 8. Uruchomienie |
| 2. Dane techniczne | 9. Działanie |
| 3. Zakres dostawy | 10. Konserwacja |
| 4. Budowa filtrów | 11. Usuwanie usterek |
| 5. Zastosowanie zgodne z przeznaczeniem | 12. Utylizacja |
| 6. Wskazówki dotyczące bezpieczeństwa | 13. Serwis |
| 7. Montaż | 14. Gwarancja/odpowiedzialność |
| | 15. Części zamienne |

1. Symbole

	Ostrzeżenie! przed niebezpieczeństwem, które może prowadzić do śmierci lub ciężkich obrażeń.
	
	Uwaga! przed niebezpiecznymi sytuacjami, które mogą prowadzić do szkód materialnych.
	
	Wskazówka! Przydatne rady i zalecenia.

2. Dane techniczne

Wlot powietrza	G 1/2" (gwint wewnętrzny)	
Wylot powietrza	1/4" (gwint zewnętrzny)	G 1/2" (gwint wewnętrzny) (przy montażu przewodu)
Maksymalne ciśnienie robocze na wejściu	15,0 bar	218 psi
Maksymalne ciśnienie robocze na wyjściu	10,0 bar	145 psi
Maksymalna temperatura otoczenia	120 °C lub 60 °C w przypadku węgla aktywnego	248 °F lub 140 °F w przypadku węgla aktywnego

Przepływ powietrza przy 6,0 bar	> 3 600 NI/min	> 127,1 cfm
Przepływ powietrza przy 6,0 bar		

Ciężar	Standard		Filtr do montażu w przewoźniku	
SATA filter 414	1,9 kg	67,0 oz.	1,3 kg	45,9 oz.
SATA filter 424	2,4 kg	84,7 oz.	1,9 kg	67,0 oz.
SATA filter 434	2,1 kg	74,1 oz.	1,5 kg	52,9 oz.
SATA filter 444	3,8 kg	134,0 oz.	3,2 kg	112,9 oz.
Filtr SATA 444 z przenośnym stojakiem	6,6 kg	232,8 oz.		
SATA filter 464	1,8 kg	63,5 oz.		
Filtr SATA 464 (moduł dodatkowy)	1,3 kg	45,9 oz.		
SATA filter 474	3,4 kg	119,9 oz.		
SATA filter 484	5,1 kg	179,9 oz.		
Filtr SATA filter 484 z przenośnym stojakiem	8,1 kg	285,7 oz.		
SATA filter 494	5,7 kg	201,1 oz.		

3. Zakres dostawy

SATA filter 444:

- Filtr spiekany
- Filtr dokładny
- Moduł wyjściowy powietrza G ¼ a z manometrem, regulacją i zaworem kulowym
- Zestaw montażowy ze śrubami i kołkami
- Wężyk odprowadzający kondensat
- Klucz czopowy
- Instrukcja obsługi

SATA filter 464:

- Filtr z węglem aktywnym wyposażony w przyłącza dodatkowe pod filtr SATA filter 444
- Zestaw montażowy ze śrubami i kołkami
- Instrukcja obsługi

SATA filter 484:

- Filtr spiekany
- Filtr dokładny
- Filtr z węglem aktywnym
- Moduł wylotowy powietrza ¼" (gwint zewnętrzny) z manometrem, regulacją i zaworem kulowym
- Zestaw montażowy ze śrubami i kołkami
- Wężyk odprowadzający kondensat
- Klucz czopowy
- Instrukcja obsługi

4. Budowa filtrów [1]

- | | |
|--|--|
| <p>[1-1] Wlot powietrza G ½" (gwint wewnętrzny)</p> <p>[1-2] Kątownik mocujący (niewidoczny)</p> <p>[1-3] Manometr</p> <p>[1-4] Zawór regulacji ciśnienia</p> <p>[1-5] Pokrętko regulacji ciśnienia</p> <p>[1-6] Zawory kulowe z wylotem powietrza ¼" (gwint zewnętrzny)</p> <p>[1-7] Jednostka SATA filter timer do filtrów dokładnego oczyszczania</p> <p>[1-8] Tuleja filtra, stopień filtrowania B i C</p> | <p>[1-9] Zintegrowany automatyczny zawór spustu kondensatu</p> <p>[1-10] Wężyk odprowadzający kondensat (niewidoczny)</p> <p>[1-11] Jednostka SATA filter timer do filtrów spiekanych</p> <p>[1-12] Tuleja filtra, stopień filtrowania A</p> <p>[1-13] Jednostka SATA filter timer do filtrów z aktywnym węglem</p> |
|--|--|

5. Zastosowanie zgodne z przeznaczeniem

Filtry SATA filter 400 skonstruowano z przeznaczeniem do uzdatniania powietrza technicznego. Od przepływającego przez filtr sprężonego powietrza oddzielają one cząstki stałe, płynne i częściowo gazowe.

6. Wskazówki dotyczące bezpieczeństwa

6.1. Ogólne wskazówki dotyczące bezpieczeństwa







⚠ DANGER

NOTICE

Ostrzeżenie! Uwaga!

- Przed użyciem filtrów należy uważnie przeczytać wszystkie wskazówki bezpieczeństwa i całą instrukcję obsługi. Przestrzegać wskazówek bezpieczeństwa i zalecanej kolejności postępowania.
- Zachować całą dostarczoną dokumentację i w przypadku odstąpienia filtra innym osobom należy również przekazać dokumentację.

6.2. Wskazówki bezpieczeństwa specyficzne dla filtrów

   DANGER  NOTICE	Ostrzeżenie! Uwaga!
<ul style="list-style-type: none"> • Przestrzegaj wszelkich lokalnych przepisów BHP (bezpieczeństwo i higiena pracy oraz zapobieganie wypadkom) i ochrony środowiska! • Używania, czyszczenia i konserwacji urządzenia mogą podejmować się tylko wyspecjalizowani pracownicy! • Nigdy nie używać filtrów, gdy są one uszkodzone lub gdy brakuje jakiejś części! • Regularnie sprawdzać filtr i w razie potrzeby naprawić! • W przypadku uszkodzenia należy natychmiast wyłączyć filtr z użytkowania! • Nigdy nie przerabiać filtra na własną rękę ani nie dokonywać modyfikacji technicznych! • Należy używać wyłącznie oryginalnych części zamiennych ew. akcesoriów firmy SATA! 	

6.3. Stosowanie w obszarach zagrożonych wybuchem

Filtr jest dopuszczony do użytkowania w obszarach zagrożonych wybuchem strefy Ex 1 i 2. Przestrzegać oznaczenia produktu.

Filtry SATA 400 pod względem koncepcji, konstrukcji i typu odpowiadają podstawowym wymaganiom bezpieczeństwa dyrektywy 2014/34/UE.

Dokumenty wymagane zgodnie z dyrektywą 2014/34/UE artykuł 13 są przechowywane w jednostce notyfikowanej numer 0123 przez 10 lat.

7. Montaż

7.1. SATA filter 400

- Zamontować do filtra kątownik mocujący [1-2].
- Filtry przeznaczone do zabezpieczenia zaworu spustowego kondensatu przykręcać do ściany w pozycji pionowej
- Podłączyć wlot powietrza G ½" (gwint wewnętrzny) z odkręcaną złączką do przewodu sprężonego powietrza
- Wężyk odprowadzający kondensat [1-10] założyć na zawór spustowy [1-9]; końcówkę wężyka umieścić w odpowiednim pojemniku na kon-

densat (nie wchodzi w zakres dostawy).



Wskazówka!

- Przed filtrem należy zainstalować zawór odcinający, np. nr kat. 10934 (nie wchodzi w zakres dostawy). Takie rozwiązanie ułatwia konserwację filtra.

7.2. Dozbrajanie filtra SATA filter 444 do wersji filter 484 [2]

Aby rozszerzyć zestaw o filtr z węglem aktywnym potrzebny jest filtr SATA filter 464 [C] (nr kat. 141473):

1. Zredukować ciśnienie w filtrze (zamknąć zawór odcinający zainstalowany przed filtrem)
2. Odłączyć moduł wyjściowy powietrza [D] od zespołu filtrów [A]/[B] [2-1]
3. Na zakończenie podkleić filtr SATA 464 z elementem wkręcany [E] oraz wkładanym [F] oraz nakrętką [G].
4. Przykręcić filtr SATA filter 464 [C] [2-2]
5. Przykręcić moduł wyjściowy powietrza [D] [2-3]

8. Uruchomienie



Ostrzeżenie! Uwaga!

▲ DANGER

NOTICE

Używać wyłącznie antystatycznych, nieuszkodzonych i sprawnych technicznie węży do sprężonego powietrza, które są odporne na działanie rozpuszczalników i na ciągłe obciążenie ciśnieniem minimum 10 bar, np. nr kat. 53090!

**Wskazówka!**

- Zamontować gniazdo sprężonego powietrza ¼" (gwint wewnętrzny) lub pasującą szybkozłączkę SATA G ¼" (gwint wewnętrzny) (nr art. 13599, niedołączona do zestawu) do zaworu kulowego [1-6].
 - Przy okazji regularnej konserwacji filtra wymieniać i aktywować jednostkę SATA filter timer danego stopnia filtrującego (filtr spiekany i filtr dokładnego oczyszczania co 6 miesięcy, filtr z aktywnym węglem co 3 miesiące).
6. Podłączyć odpowiedni wąż do sprężonego powietrza.
 7. Pokrętko regulacji ciśnienia [1-5] przekręcić do oporu w kierunku przeciwnym do ruchu wskazówek zegara; stan = zamknięty.
 8. Otworzyć całkowicie zawór kulowy [1-6].
 9. Obracać pokrętkiem regulacji ciśnienia [1-5] w prawo, aż manometr [1-3] wskaże wymagane ciśnienie.
 10. Sprawdzić i ewentualnie skorygować ciśnienie w trakcie użytkowania pistoletu lakierniczego (całkowicie wciśnięta dźwignia spustu pistoletu).

9. Działanie

9.1. Stopień filtrowania [A]:

Filtr pierwszego stopnia oddziela cząstki o wielkości przekraczającej 5 µm oraz kondensat wody i olej. W filtrze tym zamontowany jest filtr spiekany (nr kat. 22160).

**Wskazówka!**

Filtr spiekany:

- dokładność 5 µm
- powierzchnia 100 cm²

Na zaworze regulacji ciśnienia [1-4] można za pomocą pokrętki regulacji ciśnienia [1-5] na manometrze [1-3] precyzyjnie wyregulować wymagane ciśnienie wyjściowe.

Po przekroczeniu określonego poziomu kondensatu automatyczny zawór spustowy kondensatu [1-9] otwiera się pod działaniem ciśnienia. Kondensat zostaje odprowadzony węzłem spustowym [1-10] do zbiornika (nie wchodzi w zakres dostawy); po spuszczeniu pozostaje niewielka ilość kondensatu.

9.2. Stopień filtrowania [B]:

Filtr drugiego stopnia oddziela najmniejsze cząstki dzięki znajdującemu się w nim wkładowi do filtracji dokładnej (nr kat. 81810).



Wskazówka!

Wkład filtra dokładnego:

- specjalna włóknina z mikrofibry
- Dokładność 0,01 μm , współczynnik oddzielania 99,998 %, w odniesieniu do cząstek > 0,01 μm
- powierzchnia 300 cm^2

9.3. Stopień filtrowania [C]:

Filtr trzeciego stopnia jest podobny pod względem swojej budowy do filtra drugiego stopnia [B], a różni się zastosowanym wkładem filtracyjnym. W tym filtrze jest zamontowany wkład z węglem aktywnym (nr kat. 85373). Przed filtrem z węglem aktywnym zawsze musi być zainstalowany filtr pierwszego stopnia filtrowania [A] i drugiego [B].



Wskazówka!

Wkład filtracyjny z węglem aktywnym:

- związanym włóknem węgiel aktywny
- powierzchnia 300 cm^2

9.4. Moduł wyjściowy powietrza [D]:

Moduł wyjściowy wyposażony jest w 2 zawory kulowe [1-6], gwint przyłączeniowy 1/4" (gwint zewnętrzny).

10. Konserwacja



Ostrzeżenie! Uwaga!

▲ DANGER **NOTICE**

- Prace związane z konserwacją filtra mogą być wykonywane wyłącznie po wcześniejszym zredukowaniu ciśnienia!

**Ostrzeżenie! Uwaga!****▲ DANGER****NOTICE**

- Filtr spiekany [A]/nr kat. 22160 oraz tuleje filtrów [1-8], [1-12] należy czyścić najpóźniej po upływie 6 miesięcy; w razie potrzeby wymienić filtr spiekany!
 - Wkład filtra dokładnego [B]/nr kat. 81810 należy wymienić najpóźniej po upływie 6 miesięcy!
 - Wkład z węglem aktywnym [C]/nr kat. 85373 należy wymienić najpóźniej po upływie 3 miesięcy!
 - Gdy sprężone powietrze jest mocno zanieczyszczone, wkłady filtracyjne należy wymieniać z większą częstotliwością!
 - W przypadku zbyt znacznego zanieczyszczenia wkładów filtracyjnych istnieje ryzyko zakłóceń i usterek podczas prac lakierniczych. Ponadto przy stosowaniu aparatu oddechowego z niezależnym dopływem powietrza istnieje ryzyko obrażeń lub trwałego uszczerbku na zdrowiu, które mogą prowadzić nawet do śmierci!
- Zredukować ciśnienie w filtrze (zamknąć zawór odcinający zainstalowany przed filtrem)
 - Za pomocą dostarczonego w komplecie klucza czopowego wykręcić daną tuleję filtra [3]
 - W przypadku filtra pierwszego stopnia [A] wykręcić element odprowadzający [4-1], wyjąć i sprawdzić część wewnętrzną oraz filtr spiekany [4-2]. W razie potrzeby oczyścić lub wymienić
 - W przypadku stopnia filtrowania [B] oraz [C] wykręcić i wymienić wkład filtra dokładnego lub wkład filtracyjny z węglem aktywnym [4-3]
 - Montaż w odwrotnej kolejności. Należy pamiętać o montowaniu wkładów filtrujących we właściwych stopniach filtrujących. Barwne oznaczenia (kolor żółty = filtr spiekany [A], kolor niebieski = filtr dokładnego oczyszczania [B], kolor czarny = filtr z aktywnym węglem [C]) służą do identyfikacji właściwych filtrów [4-4]. Umieszczone są one na gwintowanych prętach stopni filtrujących [B] i [C]
 - Podczas montażu zwrócić uwagę na prawidłowe osadzenie o-ringów i sprawdzić, czy nie są one uszkodzone!



Wskazówka!

Podczas utylizacji wkładów filtracyjnych należy przestrzegać miejscowych przepisów!

11. Usuwanie usterek

Usterka	Przyczyna	Środek zaradczy
Nie można ustawić ciśnienia	Niedostateczne ciśnienie wejściowe	Zwiększyć ciśnienie wejściowe
	Uszkodzony zawór regulacji ciśnienia	Wymienić membranę
Olej w sprężonym powietrzu wychodzącym za filtrami	Zbyt duża zawartość oleju w sprężonym powietrzu	Sprawdzić sprężarkę, osuszacz chłodniczy
	Znacznie zanieczyszczony filtr	Spuścić kondensat (otworzyć ręcznie) Przeprowadzić konserwację filtra, rozdział 10
Nie można spuścić kondensatu w ogóle lub dostatecznej ilości (minimalny poziom kondensatu jest zjawiskiem normalnym, gdyż jest on niezbędny do podnoszenia pływaka i tym samym do otwierania zaworu spustowego)	Pływak przyklejony do zaworu spustowego	Wymontować zawór spustowy poprzez usunięcie podkładki zabezpieczającej i oczyścić lub wymienić zawór spustowy
	Uszkodzony zawór spustowy	Wymienić zawór spustowy nr kat. 15511

Usterka	Przyczyna	Środek zaradczy
Zawór spustowy nieustannie wydmu- chuje zawartość (nigdy nie rozbiierać zaworu spustowego, ryzyko uszkodzenia)	Filtr niezamontowany pionowo	Zamontować filtr pio- nowo
	Element mosiężny nie znajduje się u dołu	Poddać filtr ciśnieniu i pociągnąć element mosiężny do dołu
	Pływak przyczepiony do zaworu spustowego	Wymontować zawór spustowy i oczyścić lub wymienić
	Uszkodzony zawór spustowy	Wymienić zawór spu- stowy nr kat. 15511
	Ciśnienie wewnątrz filtra < 1 bar	Zwiększyć ciśnienie wejściowe

12. Utylizacja

Wolny od oleju i kondensatu filtr poddaje się utylizacji jako surowiec wtórny. Przestrzegać obowiązujących lokalnie przepisów!

13. Serwis

Akcesoria, części zamienne i wsparcie techniczne znajdują Państwo u lokalnego przedstawiciela SATA.

14. Gwarancja / odpowiedzialność

Obowiązują Ogólne Warunki Handlowe SATA oraz ewentualnie inne uzgodnienia umowne oraz aktualnie obowiązujące przepisy.

SATA w szczególności nie ponosi odpowiedzialności w przypadku:

- Nieprzestrzegania instrukcji obsługi
- Stosowania produktu niezgodnie z przeznaczeniem
- Obsługi przez niewykwalifikowany personel
- Niestosowania środków ochrony osobistej
- Niestosowania oryginalnych akcesoriów i części zamiennych
- Samodzielnej przebudowy i zmian technicznych
- Naturalnego zużycia
- Ekscesywnego obciążenia, nietypowego dla normalnej eksploatacji
- Prace montażowe/demontażowe

15. Części zamienne [5]

Art. nr	Nazwa
2923	Sprężyna
2949	Membrana, komplet
15511	Automatyczny zawór spustu kondensatu
22046	Manometr 0-10 bar
22137	Część wewnętrzna
22160	Filtr spiekany [A]
22319	Manometr 0 - 10 bar do filtra SATA filter 434
23804	Zawór ciśnieniowy, komplet
24471	Nakrętka z tworzywa sztucznego z o-ringiem
24489	Pręt gwintowany, komplet
24521	Element odprowadzający z o-ringiem
24554	Tuleja filtra, komplet z zaworem spustowym (15511)
24562	Adapter zestaw z o-ringiem
73890	Pręt gwintowany
78360	Uszczelka
80457	Wrzeciono, komplet
81810	Wkład filtra dokładnego w komplecie z o-ringiem, do filtra [B]
83113	Nakrętka mocująca
85357	Klucz czopowy do tulei filtra
85373	Wkład z węglem aktywnym w komplecie z o-ringiem, do filtra [C]
92569	Zestaw montażowy
95851	Śruba z łbem wpuszczanym
96750	Zestaw uszczelek
96883	Nakrętka regulacyjna
121327	Zawór kulowy, komplet
158808	Moduł wyjściowy[D] zestaw z zaworami kulowymi
158824	Moduł wyjściowy zestaw z zaworami kulowymi, do rozbudowy
●	zawarte w zestawie uszczelek (nr kat. 96750)
□	zawarte w zestawie serwisowym (nr kat. 94979)

Akcesoria:

10934	Zawór kulowy, komplet
-------	-----------------------

16. Deklaracja zgodności WE

Aktualnie obowiązująca deklaracja zgodności jest dostępna na stronie:







www.sata.com/downloads

Índice [Original: alemão]

- | | |
|---------------------------|---------------------------------|
| 1. Simbologia | 8. Colocação em funcionamento |
| 2. Dados técnicos | 9. Função |
| 3. Volume de fornecimento | 10. Manutenção |
| 4. Estrutura do filtro | 11. Resolução de falhas |
| 5. Uso correto | 12. Tratamento |
| 6. Notas de segurança | 13. Serviço para clientes |
| 7. Montagem | 14. Garantia & Responsabilidade |
| | 15. Peças sobressalentes |

1. Simbologia

	Advertência! Contra perigos que podem levar à morte ou a lesões graves.
	
	Cuidado! Em situações perigosas que podem levar a danos materiais.
	
	Nota! Dicas úteis e recomendações.

2. Dados técnicos

Entrada de ar	G 1/2" (rosca interior)	
Saída de ar	1/4" (rosca exterior)	G 1/2" (rosca interior) (na montagem do tubo)
Sobrepresão máxima de funcionamento de entrada	15,0 bar	218 psi
Sobrepresão máxima de funcionamento de saída	10,0 bar	145 psi
Temperatura ambiente máxima	120 °C ou 60 °C no caso de carvão ativado	248 °F ou 140 °F no caso de carvão ativado

Fluxo de ar em 6,0 bar	> 3 600 NI/min	> 127,1 cfm
Fluxo de ar em 6,0 bar		

Peso	Padrão		Filtro para montagem em tubulação	
SATA filter 414	1,9 kg	67,0 oz.	1,3 kg	45,9 oz.
SATA filter 424	2,4 kg	84,7 oz.	1,9 kg	67,0 oz.
SATA filter 434	2,1 kg	74,1 oz.	1,5 kg	52,9 oz.
SATA filter 444	3,8 kg	134,0 oz.	3,2 kg	112,9 oz.
Filtro SATA 444 com suporte para o chão	6,6 kg	232,8 oz.		
SATA filter 464	1,8 kg	63,5 oz.		
Filtro SATA 464 (módulo de equipagem posterior)	1,3 kg	45,9 oz.		
SATA filter 474	3,4 kg	119,9 oz.		
SATA filter 484	5,1 kg	179,9 oz.		
Filtro SATA 484 com suporte para o chão	8,1 kg	285,7 oz.		
SATA filter 494	5,7 kg	201,1 oz.		

3. Volume de fornecimento

SATA filter 444:

- Filtro sinterizado
- Filtro fino
- Módulo de saída de ar G ¼ a com manômetro, regulagem e torneira esférica
- Kit de fixação inclusive com parafusos e buchas
- Mangueira de escoamento do condensado
- Chave inglesa
- Instruções de funcionamento

SATA filter 484:

- Filtro sinterizado
- Filtro fino
- Filtro de carvão ativo
- Módulo de saída do ar ¼" (rosca exterior) com manómetro, regulagem e válvula esférica
- Kit de fixação inclusive com parafusos e buchas
- Mangueira de escoamento do condensado
- Chave inglesa
- Instruções de funcionamento

SATA filter 464:

- Filtro de carvão ativo com conexões para a equipagem posterior de um filtro SATA 444
- Kit de fixação inclusive com parafusos e buchas
- Instruções de funcionamento

4. Estrutura do filtro [1]

[1-1] Entrada de ar G ½" (rosca interior)

[1-2] Cantoneira de fixação (não está visível)

[1-3] Manômetro

[1-4] Válvula de regulagem de pressão

[1-5] Botão de ajuste de pressão

[1-6] Válvulas esféricas com saída do ar ¼" (rosca exterior)

[1-7] Temporizador SATA filter para filtros finos

[1-8] Manga do filtro, nível de filtro B e C

[1-9] Válvula de escoamento automática do condensado integrada

[1-10] Mangueira de escoamento do condensado (não está visível)

[1-11] Temporizador SATA filter para filtros sinterizados

[1-12] Manga do filtro, nível de filtro A





[1-13] Temporizador SATA filter para filtros de carvão ativo

5. Uso correto





Os filtros SATA filter 400 foram desenvolvidos para a preparação de ar comprimido de uso técnico. Eles eliminam componentes sólidos, líquidos e parcialmente gasosos do ar comprimido que passa pelo filtro.

6. Notas de segurança

6.1. Notas de segurança geral

 	Advertência! Cuidado!
 DANGER  NOTICE	
<ul style="list-style-type: none"> • Antes de usar o filtro, leia todas as indicações de segurança e as instruções de funcionamento cuidadosamente e na íntegra. As indicações de segurança e os passos previstos devem ser mantidos. • Guarde todos os documentos fornecidos e passe a documentação somente junto com o filtro. 	

6.2. Notas de segurança específicas do filtro

 	Advertência! Cuidado!
 DANGER  NOTICE	
<ul style="list-style-type: none"> • Cumprir as normas locais de segurança, prevenção de acidentes, proteção no trabalho e proteção ao meio-ambiente! • A utilização, a limpeza e a manutenção devem ser realizadas somente por pessoal qualificado! • Nunca operar o filtro se estiver danificado ou faltando peças! • Controlar o filtro regularmente e, se necessário, realizar a manutenção! • Em caso de danos, parar o funcionamento do filtro imediatamente! • Nunca alterar tecnicamente o filtro ou a sua construção! • Utilizar somente peças sobressalentes originais ou os acessórios SATA! 	

6.3. Utilização em áreas com risco de explosão

O filtro está aprovado para ser utilizado em áreas potencialmente explosivas das Zonas 1 e 2. Observar a rotulagem do produto.

Os filtros SATA 400 cumprem, com base na sua conceção, no seu fabrico e no tipo de construção, os requisitos essenciais de segurança da diretiva 2014/34/UE. Os documentos exigidos segundo a Diretiva 2014/34/UE, Artigo 13.º, encontram-se arquivados durante 10 anos no organismo notificado, registo 0123.

7. Montagem

7.1. SATA filter 400

- Montar a cantoneira de fixação **[1-2]** no filtro
- Para o funcionamento seguro da válvula de escoamento do condensado, montar o filtro verticalmente na parede com parafusos.
- Conectar entrada de ar G ½" (rosca interior) com união roscada separável ao tubo do ar comprimido
- Inserir a mangueira de escoamento do condensado **[1-10]** na válvula de escoamento **[1-9]**; Encaixar o final da mangueira em um recipiente de recolha adequado (não está no lote de fornecimento).



Indicação!





- Montar uma válvula de corte antes do filtro, por exemplo, **nº de artigo 10934** (não está no lote de fornecimento); Isto possibilita uma manutenção simples do filtro.

7.2. Equipagem posterior do filtro SATA 444 para o filtro 484 [2]

Para a equipagem posterior com um filtro de carvão ativo, é necessário um filtro SATA filter 464 **[C]** (**nº de artigo 141473**):

1. Retirar a pressão do filtro (fechar a válvula de corte conectada)
2. Soltar o módulo de saída de ar **[D]** da combinação de filtros **[A]/[B]** **[2-1]**
3. Complementar o filtro SATA 464 com a peça roscada **[E]**, a peça de encaixe **[F]** e a porca de travamento **[G]** por colagem.
4. Aparafusar o filtro SATA filter 464 **[C]** **[2-2]**
5. Aparafusar o módulo de saída de ar **[D]** **[2-3]**

8. Colocação em funcionamento

 	Advertência! Cuidado!
 	

Utilizar somente as mangueiras de ar comprimido resistentes a solventes, anti-estáticas, sem danos, tecnicamente em condição de uso e com resistência à uma pressão constante de, ao menos, 10 bar, por exemplo, **nº de artigo 53090!**

	Indicação!
--	-------------------

- Montar conexão do ar comprimido ¼" (rosca interior) ou acoplamento rápido apropriado SATA G ¼" (rosca interior) (nº do artigo 13599, não incluído no volume de fornecimento) à válvula esférica **[1-6]**.
- Para a manutenção regular do filtro substituir e ativar o temporizador SATA filter do respectivo nível do filtro (filtro sinterizado e filtro fino 6 meses, filtro de carvão ativo 3 meses).

6. Conectar a mangueira de ar comprimido adequada.
7. Girar o botão de ajuste de pressão contra o sentido horário **[1-5]** até o engate; estado = fechado.
8. Abrir completamente a torneira esférica **[1-6]**.
9. Girar o botão de ajuste de pressão **[1-5]** para a direita até que a pressão desejada seja exibida no manômetro **[1-3]**.
10. Controlar a pressão da pistola de pintura durante o funcionamento (gatilho completamente puxado) e, se necessário, ajustar posteriormente.

9. Função

9.1. Nível de filtro [A]:

O primeiro nível de filtragem elimina partículas maiores que 5 µm, como também água condensada e óleo. No filtro, está montado um filtro de sinterização (**Art. Nr. 22160**).

	Indicação!
--	-------------------

Filtro sinterizado:

**Indicação!**

- Precisão 5 µm
- Superfície 100 cm²

Na válvula reguladora de pressão **[1-4]** a pressão de saída desejada pode ser ajustada com precisão, usando o botão de ajuste de pressão **[1-5]** e no manômetro **[1-3]**.

Se um determinado nível de enchimento do condensado for ultrapassado, a válvula de escoamento automático de condensado **[1-9]** abre-se sob a pressão. O condensado é escoado, até uma pequena quantidade restante, pela mangueira de escoamento de condensado **[1-10]** para o recipiente coletor (não faz parte do fornecimento).

9.2. Nível de filtro [B]:

O segundo nível de filtração elimina micropartículas através dos cartuchos de filtração de precisão (**Art. Nr. 81810**) instalados.

**Indicação!****Cartucho de filtro fino:**

- Tela de microfibras especial
- Precisão 0,01 µm, grau de eliminação 99,998 %, referente a partícula > 0,01 µm
- Superfície 300 cm²

9.3. Nível de filtro [C]:

O terceiro nível de filtração tem uma estrutura idêntica ao nível de filtração **[B]**, com exceção do cartucho de filtração instalado. No filtro, está montado cartucho de carvão ativado (**Art. Nr. 85373**). Um filtro de carvão ativado deve ter sempre os níveis de filtração **[A]** e **[B]** conectados antes dele.





**Indicação!****Cartucho de carvão ativo:**

- Carvão ativo unido por fibras
- Superfície 300 cm²

9.4. Módulo de saída de ar [D]:

O módulo de saída está equipado com 2 válvulas esféricas [1-6], rosca de conexão ¼" (rosca exterior).

10. Manutenção

 	Advertência! Cuidado!
 DANGER	 NOTICE
<ul style="list-style-type: none"> • Os trabalhos de manutenção no filtro devem ser realizados somente sem pressão! • Limpar o filtro sinterizado [A]/nº de artigo 22160 e as buchas do filtro [1-8], [1-12] mais tardar após 6 meses; se necessário, substituir o filtro sinterizado! • Substituir os cartuchos de filtração fina [B]/Art. Nr. 81810 no máximo depois de 6 meses! • Substituir os cartuchos de filtração fina [C]/Art. Nr. 85373 no máximo depois de 3 meses! • Substituir os cartuchos de filtro em períodos menores se o ar comprimido estiver muito sujo! • Se os cartuchos de filtro estiverem saturados, existe o risco de falhas de funcionamento durante os trabalhos de pintura. Além disso, se utilizar um aparelho de respiração com compressor de ar externo, existe o risco de perigo à saúde, danos permanentes à saúde, podendo levar o operador à óbito! 	

- Retirar a pressão do filtro (fechar a válvula de corte conectada)
- Desaparafusar as respectivas buchas [3] com a chave inglesa entregue no lote de fornecimento.
- Desaparafusar o purgador [4-1] no nível [A], retirando a peça interna e o filtro sinterizado [4-2], e verificá-los. Se necessário, limpar ou substituir.
- Desaparafusar [4-3] os cartuchos de filtro fino e os cartuchos de carvão ativo no nível de filtro [B] e [C] e substituí-los.
- Montagem em sequência inversa. Observar, que os cartuchos dos filtros sejam montados nos níveis dos filtros corretos. Marcações a cor (amarelo = filtro sinterizado [A], azul = filtro fino [B], preto = filtro de carvão ativo [C]) servem para a distinção [4-4]. Estas encontram-se nas barras roscadas dos níveis dos filtros [B] e [C]

- Na montagem, cuidar para que o posicionamento esteja correto e que os anéis o-ring não estejam danificados!



Indicação!

Na eliminação dos cartuchos de filtro, observar as normas locais!

11. Resolução de falhas

Falha	Causa	Ajuda
A pressão não pode ser ajustada	A pressão de entrada não é suficiente	Aumentar a pressão de entrada
	Válvula reguladora de pressão com defeito	Trocar membrana
Óleo no ar de pressão de saída	Muito óleo no ar de pressão de saída	Compressor, controlar o secador refrigerado
		Escoar o condensado (abrir manualmente)
	Filtro saturado	Realizar manutenção no filtro, capítulo 10
O escoamento do condensado não é realizado ou é insuficiente (uma quantidade mínima de condensado é normal, pois este é necessário para elevar o flutuador e, com isso, para a abertura da válvula de escoamento)	O flutuador está colado na válvula de escoamento	Desmontar a válvula de escoamento retirando a arruela de segurança e limpar a válvula de escoamento ou substituí-la
	A válvula de escoamento está danificada	Substituir a válvula de escoamento, nº de artigo 15511

Falha	Causa	Ajuda
A válvula de escoamento está soprando continuamente (nunca desmontar a válvula de escoamento, perigo de danos)	O filtro não está montado verticalmente	Montar o filtro verticalmente
	Peça de bronze não está embaixo	Colocar o filtro sob pressão e puxar a peça de bronze para baixo
	O flutuador está colado na válvula de escoamento	Desmontar a válvula de escoamento ou substituí-la
	A válvula de escoamento está danificada	Substituir a válvula de escoamento, nº de artigo 15511
	Pressão interna do filtro < 1 bar	Aumentar a pressão de entrada

12. Tratamento

A eliminação do filtro de óleo ou sem condensado é realizado como a de um material reciclável. Observar as normas locais!

13. Serviço para clientes

Os acessórios, as peças sobressalentes e o suporte técnico são fornecidos pelo seu representante SATA.

14. Garantia & Responsabilidade

São válidas as condições gerais de contrato da SATA e, se necessário, outros acordos contratuais bem as respectivas leis em vigor.

A SATA não se responsabiliza especialmente por:

- Inobservância das instruções de funcionamento
- Uso incorreto do produto
- Emprego de pessoal desqualificado
- A não utilização de equipamento pessoal de proteção
- A não utilização de acessórios e peças sobressalentes originais
- Remodações realizadas por iniciativa própria ou alterações técnicas
- Uso ou desgaste natural
- Impacto impróprio durante o uso
- Trabalhos de montagem e desmontagem

15. Peças sobressalentes [5]

Artigo- -nº	Designação
2923	Mola
2949	Membrana, compl.
15511	Válvula de escoamento automática do condensado
22046	Manômetro 0-10 bar
22137	Peça interna
22160	Filtro sinterizado para [A]
22319	Manômetro 0 - 10 bar para filtro SATA 434
23804	Válvula de pressão, compl.
24471	Porca de plástico com anéis o-ring
24489	Barra roscada, compl.
24521	Purgador com anel o-ring
24554	Filtro de manga, compl. com válvula de escoamento (15511)
24562	Adaptador intermediário, compl. com o-ring
73890	Barra roscada
78360	Vedação
80457	Fuso, compl.
81810	Cartucho de filtro fino, embalado completo com os anéis o-ring para [B]
83113	Porca de fixação
85357	Chave inglesa para buchas de filtro
85373	Cartucho de carvão ativo, embalado completo com os anéis o-ring para [C]
92569	Kit de fixação
95851	Parafuso de cabeça escareada
96750	Kit de vedação
96883	Porca de ajuste
121327	Torneira esférica, compl.
158808	Módulo de saída [D] kpl. com torneiras esféricas
158824	Módulo de saída, comp. com torneiras esféricas para extensão

●	parte integrante do kit de vedação (Art. Nr. 96750)
□	parte integrante do kit de serviço (Art. Nr. 94979)

Acessórios:

10934	Torneira esférica, compl.
-------	---------------------------

16. Declaração de conformidade CE

Poderá encontrar a declaração de conformidade atualmente em vigor em:







www.sata.com/downloads

Index conținut [versiunea originală: germană]

- | | |
|---|---------------------------------|
| 1. Simboluri | 8. Indicații privind siguranța |
| 2. Date tehnice | 9. Funcția |
| 3. Setul de livrare | 10. Întreținerea |
| 4. Structura filtrelor | 11. Remedierea defectăunilor |
| 5. Utilizarea conform destinației prevăzute | 12. Dezafectarea |
| 6. Indicații privind siguranța | 13. Serviciul asistență clienți |
| 7. Montarea | 14. Garanție/responsabilitate |
| | 15. Piese de schimb |

1. Simboluri

	Avertizare! Împotriva pericolului, care poate cauza moartea sau răni grave.
	
	Precauție! Împotriva situației periculoase, care poate cauza daune materiale.
	
	Indicație! Sfaturi și recomandări utile.

2. Date tehnice

Intrare aer	G 1/2" (filet interior)	
Ieșire aer	1/4" (filet exterior)	G 1/2" (filet interior) (pentru asamblarea conductelor)
Suprapresiunea max. de intrare, de lucru	15,0 bari	218 psi
Suprapresiunea max. de ieșire, de lucru	10,0 bari	145 psi
Temperatura max. ambientală	120 °C respectiv 60 °C la cărbune activ	248 °F respectiv 140 °F la cărbune activ
Flux de aer la 6,0 bari	> 3.600 LN/min	> 127,1 cfm
Flux de aer la 6,0 bari		

Greutate	Standard		Filtru pentru montarea conductei	
SATA filter 414	1,9 kg	67,0 oz.	1,3 kg	45,9 oz.
SATA filter 424	2,4 kg	84,7 oz.	1,9 kg	67,0 oz.
SATA filter 434	2,1 kg	74,1 oz.	1,5 kg	52,9 oz.
SATA filter 444	3,8 kg	134,0 oz.	3,2 kg	112,9 oz.
SATA filter 444 cu cadru de susținere	6,6 kg	232,8 oz.		
SATA filter 464	1,8 kg	63,5 oz.		
SATA filter 464 (modul pentru echipare ulterioară)	1,3 kg	45,9 oz.		
SATA filter 474	3,4 kg	119,9 oz.		
SATA filter 484	5,1 kg	179,9 oz.		
SATA filter 484 cu cadru de susținere	8,1 kg	285,7 oz.		
SATA filter 494	5,7 kg	201,1 oz.		

3. Setul de livrare

SATA filter 444:

- Filtru sinterizat
- Filtru fin
- Modul de evacuare a aerului G ¼ a cu manometru, sistem de reglare și robinet sferic
- Set de fixare inclusiv șuruburi și dibluri
- Furtun de evacuare a condensatului
- Cheie-furcă
- Manual de utilizare

SATA filter 484:

- Filtru sinterizat
- Filtru fin
- Filtru cu cărbune activ
- Modul pe ieșirea de aer ¼" (filet exterior) cu manometru, regulator și robinet cu bilă
- Set de fixare inclusiv șuruburi și dibluri
- Furtun de evacuare a condensatului
- Cheie-furcă
- Manual de utilizare

SATA filter 464:

- Filtru cu cărbune activ cu conexiuni pentru echiparea ulterioară a unui filtru SATA 444
- Set de fixare inclusiv șuruburi și dibluri
- Manual de utilizare





4. Structura filtrelor [1]





- | | |
|---|---|
| [1-1] Intrarea de aer G ½" (filet interior) | [1-9] Ventil integrat de evacuare automată a condensatului |
| [1-2] Colțar de prindere (nu este vizibil) | [1-10] Furtun de evacuare a condensatului (nu este vizibil) |
| [1-3] Manometru | [1-11] SATA filter timer pentru filtru sinterizat |
| [1-4] Ventil de reglare a presiunii | [1-12] Manșon filtru, treaptă de filtrare A |
| [1-5] Buton de reglare a presiunii | [1-13] SATA filter timer pentru filtru cu cărbune activ |
| [1-6] Robinete cu bilă cu ieșire de aer ¼" (filet exterior) | |
| [1-7] SATA filter timer pentru filtru fin | |
| [1-8] Manșon filtru, treaptă de filtrare B și C | |

5. Utilizarea conform destinației prevăzute





Filtrele SATA filter 400 au fost fabricate pentru purificarea aerului comprimat tehnic. Acestea separă componentele solide, lichide și parțial gazoase de aerul comprimat care trece prin filtru.

6. Indicații privind siguranța**6.1. Indicații generale privind siguranța**

 	Avertisment! Precauție!
 	
<ul style="list-style-type: none"> • Înainte de folosirea filtrelor, citiți cu atenție și în întregime toate indicațiile privind siguranța și instrucțiunile de utilizare. Indicațiile privind siguranța și etapele prevăzute trebuie respectate. 	

 	Avertisment! Precauție!
 	
<ul style="list-style-type: none"> • Păstrați toate documentele aferente și predați filtrul mai departe numai împreună cu aceste documente. 	

6.2. Indicații privind siguranța specifice filtrului

 	Avertisment! Precauție!
 	
<ul style="list-style-type: none"> • A se respecta prescripțiile locale de siguranță, de prevenire a accidentelor, de protecție a muncii și de protecție a mediului înconjurător! • Utilizarea, curățarea și întreținerea numai de specialiști! • Nu puneți niciodată filtrul în funcțiune dacă prezintă deteriorări sau piese lipsă! • Verificați filtrul în mod regulat și, dacă este cazul, reparați-l! • Scoateți imediat din funcțiune filtrul în caz de deteriorare! • Nu reconstruiți filtrul sau nu-l modificați din punct de vedere tehnic! • Utilizați exclusiv piese de schimb, respectiv accesorii originale SATA! 	

6.3. Utilizarea în medii cu potențial exploziv

Filtrul este avizat pentru utilizare în medii cu potențial exploziv, zonele Ex 1 și 2. Se va avea în vedere identificatorul produsului.

Filtrul SATA 400 îndeplinește, pe baza concepției sale, proiectării și tipului constructiv, cerințelor fundamentale de securitate din directiva 2014/34/UE. Documentațiile solicitate conform directivei 2014/34/UE articolul 13 sunt depuse la organismul notificat numărul 0123 pentru 10 ani.

7. Montarea

7.1. SATA filter 400

- Montați colțarul de prindere [1-2] la filtru
- Montați filtrele pentru funcționarea sigură a ventilului de evacuare a condensatului cu ajutorul șuruburilor, perpendicular pe perete
- Racordarea intrării de aer G ½" (filet interior) cu racord filetat detașabil la conducta de aer comprimat

- Împingeți furtunul de evacuare a condensatului [1-10] pe ventilul de evacuare [1-9]; introduceți capătul furtunului într-un recipient adecvat de colectare (nu este inclus în setul de livrare).



Indicație!

- În fața filtrului, montați un robinet de închidere, de ex. **nr. art. 10934** (nu este inclus în setul de livrare); acesta facilitează o întreținere facilă a filtrului.

7.2. Echiparea ulterioară a filtrului SATA 444 la filtrul 484 [2]

Pentru echiparea ulterioară cu un filtru cu cărbune activ, este necesar un filtru SATA 464 [C] (**nr. art. 141473**):

1. Depresurizați filtrul (închideți robinetul de închidere conectat în amonte)
2. Desfaceți modulul de ieșire a aerului [D] de la combinația de filtre [A]/[B] [2-1]
3. Completați SATA filter 464 cu partea filetată [E], inserția [F] și piulița olandeză [G] prin lipire.
4. Înșurubați filtrul SATA 464 [C] [2-2]
5. Înșurubați modulul de ieșire a aerului [D] [2-3]

8. Indicații privind siguranța



Avertisment! Precauție!

▲ DANGER

NOTICE

Utilizați numai furtunuri de aer comprimat rezistente la solvenți, antistatice, nedeteriorate, ireproșabile din punct de vedere tehnic, cu o rezistență la presiune continuă de minim 10 bari, de ex. **art. nr. 53090!**

**Indicație!**

- Se montează racordul de aer comprimat 1/4" (filet interior) sau sistemul de cuplare rapidă SATA adecvată G 1/4" (filet interior) (nr. art. 13599, nu este inclus în furnitura de livrare) la robinetul cu bilă **[1-6]**.
 - Se înlocuiește și se activează pentru întreținerea periodică a SATA filter timer la fiecare nivel de filtrare (filtru sinterizat și filtru fin la 6 luni, filtru cu cărbune activ la 3 luni).
6. Racordați furtunul adecvat de aer comprimat.
 7. Răsuciți butonul de reglare a presiunii **[1-5]** până la limită, în sensul acelor de ceasornic; stare = închis.
 8. Deschideți complet robinetul sferic **[1-6]**.
 9. Răsuciți butonul de reglare a presiunii **[1-5]** spre dreapta, până când la manometru **[1-3]** este afișată presiunea dorită.
 10. Controlați presiunea în timpul funcționării pistolului de vopsit (manetă trasă complet) și, dacă este cazul, reglați.

9. Funcția

9.1. Treaptă de filtrare [A]:

Prima treaptă de filtrare separă particulele mai mari de 5 μm , precum și apa, respectiv uleiul condensat/ă. În filtru este încorporat un filtru sinterizat (nr. art. 22160).

**Indicație!****Filtru sinterizat:**

- Finețe 5 μm
- Suprafață 100 cm^2

La ventilul de reglare a presiunii **[1-4]** presiunea dorită de ieșire se poate regla fin prin intermediul butonului de reglare a presiunii **[1-5]** și de la manometru **[1-3]**.

Dacă se depășește un anumit nivel de umplere la condensat, se deschide ventilul automat de evacuare a condensatului **[1-9]** sub presiune. Condensatul este evacuat, până ce rămâne o cantitate redusă, prin intermediul ventilului de evacuare a condensatului **[1-10]** în recipientul de colectare (nu este inclus în setul de livrare).

9.2. Treaptă de filtrare [B]:

A doua treaptă de filtrare separă cele mai mici particule prin intermediul cartușului de filtru fin integrat (**nr. art. 81810**).

	Indicație!
<p>Cartuș filtru fin:</p> <ul style="list-style-type: none"> • Material neșesut special din micro-fibre • Finețe 0,01 μm, grad de separare 99,998 %, raportat la particule > 0,01 μm • Suprafață 300 cm² 	

9.3. Treaptă de filtrare [C]:



A treia treaptă de filtrare este aceeași ca treapta de filtrare [B] în ceea ce privește structura până la cartușul de filtru utilizat. În filtru este încorporat un filtru cu cărbune activ (**nr. art. 85373**). La un filtru cu cărbune activ trebuie să fie conectate în amonte întotdeauna treptele de filtrare [A] și [B].

	Indicație!
<p>Cartușul filtrului cu cărbune activ:</p> <ul style="list-style-type: none"> • Cărbune activ legat prin fibre • Suprafață 300 cm² 	

9.4. Modul de ieșire a aerului [D]:

Modulul de ieșire este dotat cu 2 robinete cu bilă [1-6], filet de racordare ¼" (filet exterior).

10. Întreținerea

 	Avertisment! Precauție!
<p>▲ DANGER NOTICE</p>	
<ul style="list-style-type: none"> • Este permisă realizarea lucrărilor de întreținere a filtrului numai în stare depresurizată! 	

**Avertisment! Precauție!****▲ DANGER****NOTICE**

- Curățați filtrul sinterizat **[A]/nr. art. 22160** și manșoanele filtrului **[1-8]**, **[1-12]** cel târziu după 6 luni; eventual înlocuiți filtrul sinterizat!
 - Înlocuiți cartușul filtrului fin **[B]/nr. art. 81810** cel târziu după șase luni!
 - Înlocuiți cartușul cu cărbune activ **[C]/nr. art. 85373** cel târziu după trei luni!
 - **În cazul unui aer comprimat cu un grad ridicat de impurități, schimbați cartușele de filtru la intervale mai scurte!**
 - În cazul cartușelor colmatate de filtru, există pericol de disfuncționalități la lucrările de vopsire. În cazul utilizării unui aparat de protecție a respirației aerisit din sursă externă, există în plus pericolul de dăunare a sănătății, unor daune permanente ale sănătății și chiar moartea!
- Depresurizați filtrul (închideți robinetul de închidere conectat în amonte)
 - Desfaceți manșonul respectiv al filtrului **[3]** cu ajutorul cheii-furcă inclusă în setul de livrare
 - La treapta de filtrare **[A]**, desfaceți elementul de drenare **[4-1]**, scoateți partea interioară și filtrul sinterizat **[4-2]** și verificați. La nevoie, curățați, respectiv înlocuiți
 - La treapta de filtrare **[B]** și **[C]**, desfaceți cartușul cu filtru fin, respectiv cu cărbune activ **[4-3]** și înlocuiți
 - Montarea se face în ordine inversă. În cursul acestei operații, aveți grijă ca toate cartușele de filtrare să fie montate la nivelul corect de filtrare. Inscricțiunile cu culori (galben = filtru sinterizat **[A]**, albastru = filtru fin **[B]**, negru = filtru cu cărbune activ **[C]**) servesc la diferențiere **[4-4]**. Acestea se găsesc pe tije filetate ale nivelelor de filtrare **[B]** și **[C]**
 - La montare, acordați atenție poziției corecte și garniturilor inelare intacte!

**Indicație!**

La eliminarea ecologică a cartușelor de filtru, respectați dispozițiile locale!

11. Remedierea defecțiunilor

Defecțiunea	Cauză	Remediere
Presiunea nu se poate regla	Presiunea de intrare este insuficientă	Majorați presiunea de intrare
	Ventil de reglare a presiunii defect	Schimbarea membranei
Ulei în aerul comprimat evacuat	Prea mult ulei în aerul comprimat	Controlați compresorul, uscătorul la rece
		Evacuați condensatul (deschideți manual)
	Filtru colmatat	Întrețineți filtrul, capitolul 10
Evacuarea condensatului nu are loc, respectiv se evacuează insuficient (un nivel minim de condensat este normal, deoarece acesta este necesar pentru ridicarea flotorului și astfel pentru deschiderea ventilului de evacuare)	Flotorul este lipit ferm pe ventilul de evacuare	Demontați ventilul de evacuare prin îndepărtarea discului de siguranță și curățați sau schimbați ventilul de evacuare
	Ventil de evacuare deteriorat	Schimbați ventilul de evacuare nr. art. 15511
Ventilul de evacuare purjează permanent (nu dezasamblați ventilul de evacuare, pericol de deteriorare)	Filtrul nu este montat perpendicular	Montați filtrul perpendicular
	Piesa de alamă nu este jos	Puneți filtrul sub presiune și trageți în jos piesa de alamă
	Flotorul este lipit ferm pe ventilul de evacuare	Demontați ventilul de evacuare și curățați sau schimbați
	Ventil de evacuare deteriorat	Schimbați ventilul de evacuare nr. art. 15511
	Presiunea interioară a filtrului < 1 bar	Majorați presiunea de intrare

12. Dezafectarea

Eliminarea ecologică a filtrului fără ulei și condensat se realizează ca material reciclabil. Respectați prevederile locale!

13. Serviciul asistență clienți

Accesorii, piese de schimb și suport tehnic se pot primi de la comerciantul dumneavoastră SATA.

14. Garanție / responsabilitate

Sunt valabile Condițiile Comerciale Generale ale SATA și, după caz, alte convenții contractuale, precum și legile respectiv valabile.

SATA nu își asumă responsabilitatea, în special în caz de:

- Nerespectare manualului de utilizare
- Utilizare neconformă destinației prevăzute a produsului
- Utilizare de personal necalificat
- Neutilizare a echipamentului personal de protecție
- Neutilizare a accesoriilor și pieselor de schimb originale
- Reconstrucții din proprie inițiativă sau modificări tehnice
- Eroziune / Uzură naturală
- Solicitare la impact atipică de utilizare
- Lucrări de montare și demontare

15. Piese de schimb [5]

Nr. art.	Denumire
2923	Arc
2949	Membrană, cpl.
15511	Ventil de evacuare automată a condensatului
22046	Manometru 0-10 bari
22137	Piesă interioară
22160	Filtru sinterizat pentru [A]
22319	Manometru 0 - 10 bari pentru filtrul SATA filter 434
23804	Ventil de presiune, cpl.
24471	Piulițe din plastic cu garnituri inelare
24489	Bară filetată, cpl.
24521	Element de drenare pentru garnitura inelară
24554	Manșon filtru, cpl. cu ventil de evacuare (15511)
24562	Adaptor intermediar, cpl. cu garnitură inelară
73890	Bară filetată
78360	Garnitură
80457	Ax, cpl.
81810	Cartuș filtru fin, cpl. cu garnitură inelară ambalat pentru [B]
83113	Piuliță de fixare
85357	Cheie-furcă pentru manșon filtru
85373	Cartuș cu cărbune activ, cpl. cu garnitură inelară ambalat pentru [C]
92569	Set de fixare
95851	Șurub cu cap îngropat
96750	Set de etanșare
96883	Piuliță de reglare
121327	Robinet sferic, cpl.
158808	Modul de ieșire [D] cpl. cu robinete sferici
158824	Modul de ieșire, cpl. cu robinete sferici pentru extindere
●	inclus în setul de garnituri (nr. art. 96750)
□	inclus în setul de service (nr. art. 94979)

Accesorii:

10934	Robinet sferic, cpl.
-------	----------------------

16. Declarație de conformitate CE

Declarația de conformitate valabilă actual o găsiți la:







www.sata.com/downloads

Содержание [язык оригинала: немецкий]

- | | |
|-------------------------------------|-------------------------------|
| 1. Символы | 8. Ввод в эксплуатацию |
| 2. Технические характеристики | 9. Принцип действия |
| 3. Объем поставки | 10. Техобслуживание |
| 4. Конструкция фильтров | 11. Устранение неисправностей |
| 5. Использование по назначению | 12. Утилизация |
| 6. Указания по технике безопасности | 13. Сервисная служба |
| 7. Монтаж | 14. Гарантия/ответственность |
| | 15. Запчасти |

1. Символы

	Предупреждение! об опасности, которая может привести к летальному исходу или получению тяжелых травм.
	
	Осторожно! опасная ситуация, которая может привести к материальному ущербу.
	
	Указание! Полезные советы и рекомендации.

2. Технические характеристики

Воздухозаборник	G 1/2" (внутренняя резьба)	
Воздуховыпускное отверстие	1/4" (наружная резьба)	G 1/2" (внутренняя резьба) (при установке в трубопровод)
Макс. избыточное входное рабочее давление	15,0 бар	218 psi
Макс. избыточное выходное рабочее давление	10,0 бар	145 psi
Макс. температура окружающей среды	120 °C либо 60 °C при наличии активированного угля	248 °F либо 140 °F при наличии активированного угля

Расход воздуха на 6,0 бар	> 3 600 ст.л/мин	> 127,1 cfm
Расход воздуха на 6,0 бар		

Вес	Стандарт		Фильтр для установки в трубопровод	
SATA filter 414	1,9 kg	67,0 oz.	1,3 kg	45,9 oz.
SATA filter 424	2,4 kg	84,7 oz.	1,9 kg	67,0 oz.
SATA filter 434	2,1 kg	74,1 oz.	1,5 kg	52,9 oz.
SATA filter 444	3,8 kg	134,0 oz.	3,2 kg	112,9 oz.
Фильтр SATA 444 с напольной стойкой	6,6 kg	232,8 oz.		
SATA filter 464	1,8 kg	63,5 oz.		
Фильтр SATA 464 (дополнительный модуль)	1,3 kg	45,9 oz.		
SATA filter 474	3,4 kg	119,9 oz.		
SATA filter 484	5,1 kg	179,9 oz.		
Фильтр SATA 484 с напольной стойкой	8,1 kg	285,7 oz.		
SATA filter 494	5,7 kg	201,1 oz.		

3. Объем поставки

SATA filter 444:

- Керамический фильтр
- Фильтр тонкой очистки
- Модуль отвода воздуха G ¼ а с манометром, регулятором и шаровым краном
- Набор крепежа с винтами и дюбелями
- Шлангопровод слива конденсата
- Цапфовый гаечный ключ
- Руководство по эксплуатации

SATA filter 484:

- Керамический фильтр
- Фильтр тонкой очистки
- Фильтр с активированным углем
- Модуль отвода воздуха ¼" (наружная резьба) с манометром, регулятором и шаровым краном
- Набор крепежа с винтами и дюбелями
- Шлангопровод слива конденсата
- Цапфовый гаечный ключ
- Руководство по эксплуатации

SATA filter 464:

- Фильтр из активированного угля с подключениями для установки дополнительного фильтра SATA 444
- Набор крепежа с винтами и дюбелями
- Руководство по эксплуатации

4. Конструкция фильтров [1]





- | | |
|---|---|
| [1-1] Входное отверстие для воздуха G ½" (внутренняя резьба) | [1-9] Встроенный автоматический клапан слива конденсата |
| [1-2] Крепежный уголок (не показан) | [1-10] Шлангопровод слива конденсата (не показан) |
| [1-3] Манометр | [1-11] Таймер SATA filter timer для металлокерамического фильтра |
| [1-4] Клапан регулировки давления | [1-12] Гильза фильтра, ступень фильтра А |
| [1-5] Регулятор давления | [1-13] Таймер SATA filter timer для фильтра с активированным углем |
| [1-6] Шаровые краны с выходным отверстием для воздуха ¼" (наружная резьба) | |
| [1-7] Таймер SATA filter timer для фильтра тонкой очистки | |
| [1-8] Гильза фильтра, ступень фильтра В и С | |

5. Использование по назначению





Фильтры SATA 400 разработаны для подготовки технического сжатого воздуха. Они отделяют твердые, жидкие и частично газообразные составные части от сжатого воздуха, проходящего через фильтр.

6. Указания по технике безопасности

6.1. Общие указания по технике безопасности

 	<p>Предупреждение! Осторожно!</p>
 	
<ul style="list-style-type: none"> • Перед началом эксплуатации фильтров следует внимательно и полностью прочесть все указания по технике безопасности. Инструкции по технике безопасности и предписанные действия обязательны к соблюдению и выполнению. • Все прилагаемые документы следует сохранять. Фильтры передаются другим владельцам только вместе с этими документами. 	

6.2. Указания по технике безопасности, относящиеся к эксплуатации фильтров

 	<p>Предупреждение! Осторожно!</p>
 	
<ul style="list-style-type: none"> • Соблюдать местные предписания по технике безопасности, предотвращению несчастных случаев, безопасности труда и охране окружающей среды! • Работать с краскопультом, выполнять его очистку и техобслуживание должны только специалисты! • Ни в коем случае не включать фильтр в случае повреждения или отсутствия каких-либо деталей! • Фильтр следует регулярно проверять и, при необходимости, ремонтировать! • В случае неисправности фильтр следует немедленно вывести из эксплуатации! • Самостоятельное переоборудование или внесение изменений в конструкцию фильтра запрещается! • Использовать исключительно оригинальные запчасти или принадлежности фирмы SATA! 	

6.3. Использование во взрывоопасных областях

Фильтр разрешен к использованию во взрывоопасных зонах класса 1 и 2. Необходимо учитывать маркировку изделия.

Документы, требуемые согласно статье 13 Директивы 2014/34/ЕС, переданы на хранение в уполномоченный орган номер 0123 сроком на 10 лет. В силу своей концепции, конструкции и исполнения фильтры SATA 400 отвечают основным требованиям к безопасности, содержащимся в Директиве 2014/34/ЕС.

7. Монтаж

7.1. SATA filter 400

- Выполните монтаж крепежного уголка [1-2] на фильтр
- Для безопасного функционирования клапана для спуска конденсата фильтр следует монтировать вертикально на стене с помощью винтов
- С помощью разъемного резьбового соединения подключить входное отверстие для воздуха G ½" (внутренняя резьба) к линии подачи сжатого воздуха.
- Надеть шлангопровод для слива конденсата [1-10] на сливной клапан [1-9]. Конец шлангопровода направить в подходящую сборную емкость (не входит в комплект поставки).



Указание!

- Перед фильтром установить запорный кран, например артикул № 10934 (не входит в комплект поставки). Это позволит выполнять техобслуживание фильтра.





7.2. Дополнительный фильтр SATA 444 к фильтру 484 [2]

Для дополнительного оснащения фильтром из активированного угля необходим фильтр SATA 464 [C] (арт. № 141473):

1. Сбросить давление в фильтре (перекрыть расположенный перед ним запорный кран).
2. Отсоединить [2-1] модуль отвода воздуха [D] от комбинации фильтра [A]/[B].
3. Дополнить фильтр 464 SATA ввертной деталью [E], вставкой [F] и накидной гайкой [G] путем вклейки.
4. Привинтить фильтр SATA 464 [C] [2-2]

5. Привинтить [2-3] модуль отвода воздуха [D].

8. Ввод в эксплуатацию

 	<p>Предупреждение! Осторожно!</p>
 	
<p>Использовать только стойкие к растворителям, антистатические, не имеющие повреждений шланги для сжатого воздуха, находящиеся в безупречном техническом состоянии и выдерживающие длительное давление минимум 10 бар, напр., арт. № 53090!</p>	

	<p>Указание!</p>
<ul style="list-style-type: none"> • Установить разъем для подключения сжатого воздуха ¼" (внутренняя резьба) или подходящую быстроразъемную муфту SATA G ¼" (внутренняя резьба) (номер артикула 13599, не входит в объем поставки) на шаровом кране [1-6]. • Для регулярного технического обслуживания фильтра заменить и активировать таймер SATA filter timer соответствующей ступени фильтрации (металлокерамический фильтр и фильтр тонкой очистки — 6 месяцев, фильтр с активированным углем — 3 месяца). 	

6. Подсоединить подходящий шлангопровод подачи сжатого воздуха.
7. Повернуть регулятор давления [1-5] до упора против часовой стрелки; состояние = закрыто.
8. Полностью открыть шаровой кран [1-6].
9. Вращать регулятор давления [1-5] вправо до тех пор, пока манометр [1-3] не отобразит желаемое значение давления.
10. Во время работы окрасочного пистолета (с полностью снятой скобой) следует проверять и, при необходимости, регулировать давление.

9. Принцип действия

9.1. Степень фильтрации [A]:

Первая ступень фильтра отделяет частицы размером более 5 мкм, а также конденсированную воду и масло. В фильтре установлен металллокерамический фильтр (арт. № 22160).

	Указание!
Керамический фильтр:	
<ul style="list-style-type: none"> • Размер ячейки 5 мкм • Площадь 100 см² 	

На редуционном клапане [1-4] возможна установка необходимого давления на выходе с помощью ручки настройки давления [1-5] и его точная регулировка с помощью манометра [1-3].

При превышении определенного уровня наполнения конденсата под давлением открывается автоматический клапан для спуска конденсата [1-9]. Конденсат за исключением небольшого остатка спускается через шланг для спуска конденсата [1-10] в приемный резервуар (не входит в объем поставки).

9.2. Степень фильтрации [B]:

Вторая ступень фильтра отделяет мельчайшие частицы с помощью встроенного патрона фильтра тонкой очистки (арт. № 81810).

	Указание!
Фильтрующий патрон:	
<ul style="list-style-type: none"> • Специальное нетканое микрополотно • Тонкость очистки 0,01 мкм, степень очистки 99,998 %, для частиц > 0,01 мкм • Площадь 300 см² 	

9.3. Степень фильтрации [C]:

Конструкция третьей ступени фильтра до встроенного патрона фильтра тонкой очистки повторяет ступень фильтра [B]. В фильтре установлен патрон с активированным углем (арт. № 85373). Фильтру из активированного угля всегда должны предшествовать ступени фильтра [A] и [B].

**Указание!**

Патрон с активированным углем:

- Активированный уголь, соединенный волокном
- Площадь 300 см²

9.4. Модуль отвода воздуха [D]:

Модуль отвода воздуха оснащен двумя шаровыми кранами [1-6], соединительная резьба ¼" (наружная резьба).

10. Техобслуживание



Предупреждение! Осторожно!

▲ DANGER

NOTICE

- Техобслуживание фильтра разрешается проводить только после сброса давления!
 - Керамический фильтр [A]/арт. № 22160 и рукава фильтра [1-8], [1-12] следует очищать не позднее чем через каждые 6 месяцев. При необходимости керамический фильтр следует заменить!
 - Патрон фильтра тонкой очистки [B]/арт. № 81810 заменить не позднее, чем через 6 месяцев!
 - Патрон фильтра из активированного угля [C]/арт. № 85373 заменить не позднее, чем через 3 месяца!
 - При работе со сжатым воздухом с примесями фильтрующие патроны следует заменять с более коротким интервалом!
 - Засоренные фильтрующие патроны представляют собой опасность для исправного функционирования окрасочного оборудования. При использовании защитных респираторов с внешней вентиляцией возникает опасность для здоровья. Постоянное негативное воздействие на здоровье может привести к смерти!
- Сбросить давление в фильтре (перекрыть расположенный перед ним запорный кран).
 - При помощи входящего в комплект поставки цапфового гаечного ключа открутить требуемую гильзу фильтра [3].
 - Отвернуть от ступени фильтрации [A] отводящий узел [4-1], снять и проверить состояние внутреннего узла и керамического фильтра

[4-2]. При необходимости заменить или очистить.

- Открутить со ступеней фильтрации [B] и [C] патроны тонкой фильтрации и/или патрон из активированного угля [4-3] и заменить их.
- Установка осуществляется в обратной последовательности. Следить за тем, чтобы фильтрующие патроны устанавливались в правильные ступени фильтрации. Цветная маркировка (желтый = металлокерамический фильтр [A], синий = фильтр тонкой очистки [B], черный = фильтр с активированным углем [C]) служит для различия фильтров [4-4]. Она находится на резьбовых шпильках ступеней фильтрации [B] и [C].
- При монтаже следить за правильной посадкой патронов и не допускать повреждения уплотнительных колец круглого сечения!



Указание!

При утилизации фильтрующих патронов соблюдать местные предписания!

11. Устранение неисправностей

Неисправность	Причина	Способ устранения
Давление не регулируется	Недостаточное входное давление	Повысить входное давление
	Редукционный клапан неисправен	Заменить мембрану
Масло в отходящем сжатом воздухе	Повышенное количество масла в сжатом воздухе	Проверить компрессор, сушилку с охлаждением
		Слить конденсат (открыть вручную)
	Фильтр насыщен	Выполнить техобслуживание фильтра, глава 10

Неисправность	Причина	Способ устранения
Конденсат не сливается или сливается неудовлетворительно (минимальный уровень конденсата в норме - он требуется для подъема поплавка и открывания сливного клапана)	Поплавок заклинило на сливном клапане	Снять сливной клапан, удалив стопорную шайбу, очистить его или заменить
	Поврежден сливной клапан	Заменить сливной клапан арт. № 15511
Сливной клапан постоянно открывается (разбирать сливной клапан запрещается - опасность повреждения)	Фильтр установлен не в вертикальном положении	Установить фильтр в вертикальном положении
	Латунная деталь не внизу	Подать давление на фильтр и потянуть латунную деталь вниз
	Поплавок заклинило на сливном клапане	Снять сливной клапан, очистить или заменить его
	Поврежден сливной клапан	Заменить сливной клапан арт. № 15511
	Давление в фильтре < 1 бар	Повысить входное давление

12. Утилизация

Фильтр без масла и конденсата утилизируется для вторичного использования. Соблюдать местные предписания!

13. Сервисная служба

Принадлежности, запчасти и техническую помощь вы получите у вашего поставщика продукции фирмы SATA.

14. Гарантия / ответственность

Законную силу имеют Общие условия заключения сделок SATA и в случае необходимости другие договорные обязательства, а также действующие законы.

В особенности SATA не несет ответственности в случае:

- несоблюдения инструкции по эксплуатации
- ненадлежащем использовании продукта
- допуска к работе некомпетентного персонала
- неиспользования средств индивидуальной защиты
- неиспользования оригинальных принадлежностей и запчастей
- самовольного переделывания или изменения конструкции
- естественного старения / износа
- нетипичной для использования ударной нагрузки
- монтажных и демонтажных работ

15. Запасные детали [5]

Арт. №	Обозначение
2923	Пружина
2949	Мембрана в сборе
15511	Автоматический клапан слива конденсата
22046	Манометр 0-10 бар
22137	Внутренний элемент
22160	Керамический фильтр для [A]
22319	Манометр 0-10 бар для фильтра SATA 434
23804	Напорный клапан в сборе
24471	Пластиковая гайка с уплотнительными кольцами
24489	Резьбовая штанга в сборе
24521	Отводящий узел с уплотнительным кольцом круглого сечения
24554	Муфта фильтра в сборе со спускным клапаном (15511)
24562	Промежуточный адаптер в сборе с уплотнительным кольцом круглого сечения
73890	Резьбовая штанга
78360	Уплотнение
80457	Шпindel в сборе
81810	Фильтрующий патрон, в сборе с кольцом круглого сечения для [B]
83113	Крепежная гайка
85357	Цапфовый гаечный ключ для гильз фильтра
85373	Фильтрующий патрон с активированным углем, в сборе с кольцом круглого сечения для [C]
92569	Набор креплений
95851	Винт с потайной головкой
96750	Комплект уплотнителей
96883	Ходовая гайка
121327	Шаровой кран в сборе
158808	Выпускной модуль [D] в сборе с шаровыми кранами
158824	Выпускной модуль в сборе с шаровыми кранами для расширения

●	Входит в комплект уплотнений (арт. № 96750)
□	Входит в сервисный комплект (арт. № 94979)

Принадлежности:

10934	Шаровой кран в сборе
-------	----------------------

16. Декларация соответствия стандартам ЕС

Действительную на данный момент версию декларации соответствия можно найти по ссылке:







www.sata.com/downloads

Innehållsförteckning [originalversion: tyska]

- | | |
|--------------------------|----------------------|
| 1. Symboler | 8. Driftstart |
| 2. Tekniska data | 9. Funktion |
| 3. Leveransomfattning | 10. Underhåll |
| 4. Filtrets konstruktion | 11. Felavhjälpning |
| 5. Avsedd användning | 12. Avfallshantering |
| 6. Säkerhetsanvisningar | 13. Kundtjänst |
| 7. Montering | 14. Garanti/ansvar |
| | 15. Reservdelar |

1. Symboler

	Varning! för risker som kan leda till dödsfall eller till svåra personskador.
	
	Se upp! för farliga situationer som kan leda till saksador.
	
	Tips! Användbara tips och rekommendationer.

2. Tekniska data

Luftingång	G 1/2" (hongänga)	
Luftutlopp	1/4" (hangänga)	G 1/2" (hongänga) (vid ledningsinstallation)
Max. ingångsdriftövertryck	15,0 bar	218 psi
Max. utmatningsdriftövertryck	10,0 bar	145 psi
Max. omgivningstemperatur	120 °C resp. 60 °C vid aktivt kol	248 °F resp. 140 °F vid aktivt kol
Luftgenomströmning vid 6,0 bar	> 3.600 NI/min	> 127,1 cfm
Luftgenomströmning vid 6,0 bar		

Vikt	Standard		Filter för ledningsmontering	
SATA filter 414	1,9 kg	67,0 oz.	1,3 kg	45,9 oz.
SATA filter 424	2,4 kg	84,7 oz.	1,9 kg	67,0 oz.
SATA filter 434	2,1 kg	74,1 oz.	1,5 kg	52,9 oz.
SATA filter 444	3,8 kg	134,0 oz.	3,2 kg	112,9 oz.
SATA filter 444 med golvbärstativ	6,6 kg	232,8 oz.		
SATA filter 464	1,8 kg	63,5 oz.		
SATA filter 464 (kompletteringsmodul)	1,3 kg	45,9 oz.		
SATA filter 474	3,4 kg	119,9 oz.		
SATA filter 484	5,1 kg	179,9 oz.		
SATA filter 484 med golvbärstativ	8,1 kg	285,7 oz.		
SATA filter 494	5,7 kg	201,1 oz.		

3. Leveransomfattning

SATA filter 444:

- Sinterfilter
- Finfilter
- Luftutmatningsmodul G ¼ a med manometer, reglering och kulkran
- Fästsats inklusive skruvar och pluggar
- Kondensattömningsslang
- Tappnyckel
- Bruksanvisning

SATA filter 484:

- Sinterfilter
- Finfilter
- Aktivt kolfilter
- Luftutgångsmodul ¼" (hangänga) med Manometer, regulator och kulventil
- Fästsats inklusive skruvar och pluggar
- Kondensattömningsslang
- Tappnyckel
- Bruksanvisning

SATA filter 464:

- Aktivt kolfilter med anslutningar för komplettering av SATA filter 444
- Fästsats inklusive skruvar och pluggar
- Bruksanvisning

4. Filtrets konstruktion [1]

- | | |
|--|---|
| [1-1] Luftingång G ½" (hongänga) | [1-9] Integrerad automatisk kondensattömningsventil |
| [1-2] Fästvinkel (syns inte) | [1-10] Kondensattömnings slang (syns inte) |
| [1-3] Manometer | [1-11] SATA filter timer för Sinterfilter |
| [1-4] Tryckreglerventil | [1-12] Filterhylsa, filtersteg A |
| [1-5] Tryckinställningsknapp | [1-13] SATA filter timer för aktivkolfilter |
| [1-6] Kulventiler med luftutgång ¼" (hangänga) | |
| [1-7] SATA filter timer för finfilter | |
| [1-8] Filterhylsa, filtersteg B och C | |





5. Avsedd användning

SATA filter 400 har utvecklats för rening av teknisk tryckluft. Det avskiljer fasta, flytande och delvis gasformiga beståndsdelar från den genom filtret genomströmmande tryckluften.

6. Säkerhetsanvisningar**6.1. Allmänna säkerhetsanvisningar****▲ DANGER****NOTICE****Varning! Se upp!**

- Läs igenom alla säkerhetsanvisningar och hela bruksanvisningen uppmärksammat innan du använder filtret. Säkerhetsanvisningarna och de angivna stegen måste följas.
- Spara alla bifogade dokument och överlåt inte filtret utan dessa dokument.

6.2. Filterspecifika säkerhetsanvisningar

 	Varning! Se upp!
 DANGER  NOTICE	
<ul style="list-style-type: none"> • Följ de lokala föreskrifterna för säkerhet, förebyggande av olyckor, arbetarskydd och miljöskydd! • Användning, rengöring och underhåll får endast utföras av specialister! • Använd aldrig filtret om det är skadat eller om delar saknas! • Kontrollera filtret regelbundet och reparera det vid behov! • Ta filtret ur drift omedelbart vid en skada! • Du får aldrig bygga om eller ändra filtret tekniskt på egen hand! • Använd enbart SATA originalreservdelar resp. originaltillbehör! 	

6.3. Användning i explosiva områden

Filtret är godkänt för användning i områden med explosionsrisk i ex-zon 1 och 2. Beakta produktmärkningen.

Utifrån sin konception, sin konstruktion och sitt byggnadssätt uppfyller SATA-filtren 400 de grundläggande säkerhetskraven i EU-direktivet 2014/34/EU. De underlag som krävs enligt direktivet 2014/34/EU, artikel 13, finns på den utfärdande myndigheten nummer 0123 i 10 år.

7. Montering

7.1. SATA filter 400

- Montera fästvinkeln [1-2] på filtret
- Montera filtret lodrätt på väggen med skruvar för säker funktion hos condensat-avloppsventilen.
- Anslut luftingången G ½" (hongånga) till de lossningsbara unionskopplingarna på tryckluftsledningen
- Tryck på condensattömningsslangen [1-10] på tömningsventilen [1-9]. Placera slangändan i en lämplig uppsamlingsbehållare (ingår inte i leveransomfattningen).

**Tips!**

- Montera en avstängningskran före filtret, t.ex. **artikelnr 10934** (ingår inte i leveransomfattningen). Detta möjliggör ett enkelt underhåll av filtret.

7.2. Komplettering SATA filter 444 till filter 484 [2]

För komplettering med ett aktivt kolfilter behövs ett SATA filter 464 [C] (art.nr. 141473):

1. Gör filtret trycklöst (stäng den förkopplade avstängningskranen)
2. Lossa luftutmatningsmodulen [D] från filterkombinationen [A]/[B] [2-1]
3. Komplettera SATA filter 464 med inskruvsdelen [E] och iläggsdelen [F] och huvmuttern [G] genom inlimning.
4. Skruva på SATA filter 464 [C] [2-2]
5. Skruva på luftutmatningsmodulen [D] [2-3]

8. Driftstart**Varning! Se upp!****▲ DANGER****NOTICE**

Använd endast lösningsmedelsbeständiga, antistatiska, oskadade, tekniskt felfria tryckluftsslangar som klarar ett kontinuerligt tryck på minst 10 bar, t.ex. **artikelnr 53090!**

**Tips!**

- Montera tryckluftsanslutningen ¼" (hongänga) eller passande SATA-snabbkoppling G ¼" (hongänga) (Art. Nr. 13599, ingår inte i leveransen) på kulventilen [1-6].
- För regelbundet underhåll av filtren, ersätt och aktivera SATA-filter-timern på respektive filternivå (Sinterfilter och finfilter 6 månader, aktivkolfilter 3 månader).

6. Anslut en lämplig tryckluftsslang.
7. Vrid tryckinställningsknappen [1-5] moturs till anslag, tillstånd = stängd.
8. Öppna kulkransen [1-6] helt.

9. Vrid tryckinställningsknappen **[1-5]** åt höger tills önskat tryck visas i manometern **[1-3]**.
10. Kontrollera trycket vid drift av lackeringspistolen (helt avdragen bygel) och justera vid behov.

9. Funktion

9.1. Filtersteg [A]:

Det första filtersteget avskiljer partiklar större än 5 µm liksom kondenserat vatten och olja. I filtret finns ett sinterfilter installerat (**art.nr. 22160**).

	Tips!
<p>Sinterfilter:</p> <ul style="list-style-type: none"> • Finhet 5 µm • Yta 100 cm² 	

På tryckregleringsventilen **[1-4]** kan önskat utgångstryck finregleras med tryckinställningsratt **[1-5]** och manometern **[1-3]**.

Om en bestämd nivå med kondensat överskrids öppnas den automatiska kondensat-avloppsventilen **[1-9]** under tryck. Kondensatet släpps ut tills en liten restmängd genom kondensat-utloppsslangen **[1-10]** i uppsamlingsbehållaren (finns ej i leveransen).

9.2. Filtersteg [B]:

Det andra filtersteget avskiljer med hjälp av den insatta finfilterpatronen (**art.nr. 81810**) de minsta partiklarna.

	Tips!
<p>Finfilterpatron:</p> <ul style="list-style-type: none"> • Speciell mikrofiberväv • Finhet 0,01 µm, avskiljningsgrad 99,998 %, referens till partiklar > 0,01 µm • Yta 300 cm² 	

9.3. Filtersteg [C]:

Det tredje filtersteget är till sin uppbyggnad och insatt filterpatron samma som filtersteg **[B]**. I filtret finns den aktiva kolpatronen installerad (**art.nr. 85373**). Ett aktivt kolfilter måste alltid förkopplas filterstegen **[A]** och **[B]**.

**Tips!****Aktivt kolfilterpatron:**

- Fiberbundet aktivt kol
- Yta 300 cm²

9.4. Luftutmatningsmodul [D]:

Utgångsmodulen är utrustad med 2 kulventiler [1-6], anslutningsgunga ¼" (hangänga).

10. Underhåll**Varning! Se upp!****▲ DANGER****NOTICE**

- Underhållsarbeten på filtret får endast utföras i trycklöst tillstånd!
 - Rengör sinterfiltret [A]/artikelnr 22160 och filterhylsorna [1-8], [1-12] senast efter 6 månader. Byt sinterfiltret vid behov!
 - Finfilterpatronen [B]/art.nr. 81810 byts ut senast efter 6 månader!
 - Aktivt kolpatronen [C]/art.nr. 85373 byts ut senast efter 3 månader!
 - **Byt med kortare intervaller vid kraftigt förorenade tryckluftsfiltre!**
 - När filterpatronerna är mättade finns det risk för funktionsstörningar vid lackeringsarbeten. Vid användning av ett andningsskydd med extern ventilation finns det dessutom risk för en försämring av hälsan, risk för bestående hälsoskador och det kan leda till döden!
- Gör filtret trycklöst (stäng den förkopplade avstängningskranen)
 - Skruva av den aktuella filterhylsan med den tappnyckel som ingår i leveransomfattningen [3]
 - Skruva av avledningselementet [4-1] vid filtersteg [A], demontera innerdelen och sinterfiltret [4-2] och kontrollera dem. Rengör resp. byt vid behov
 - Skruva av fin- och aktivt kolfilterpatronen [4-3] vid filtersteg [B] och [C] och byt dem
 - Installation i omvänd ordning. Tillse att filterpatronerna installeras i rätt filternivå.. Färgsymboler (gult = Sinterfilter [A], blått = finfilter [B], svart = aktivkolfilter [C]) tjänar som åtskiljningshjälp[4-4]. Dessa befinner sig

på filternivåernas gängstänger **[B]** och **[C]**

- Se till att sätet är korrekt och att O-ringarna är oskadade vid monteringen!



Tips!

Följ de lokala föreskrifterna vid avfallshanteringen av filterpatronerna!

11. Felavhjälpning

Fel	Orsak	Avhjälpning
Det går inte att ställa in trycket	Ingångstrycket är inte tillräckligt	Höj ingångstrycket
	Tryckregleringsventil defekt	Byt membran
Olja i den utkommande tryckluften	För mycket olja i tryckluften	Kontrollera kompressorn och kondensorn
		Töm ut kondensatet (öppna manuellt)
	Filter mättat	Underhåll filtret, kapitel 10
Kondensattömningen görs inte resp. görs otillräckligt (en lägsta nivå med kondensat är normalt eftersom detta krävs för att lyfta flottören och således krävs för öppning av tömningsventilen)	Flottören är fastklibbad på tömningsventilen	Demontera tömningsventilen genom att ta bort låsbrickan och rengöra eller byta ut tömningsventilen
	Tömningsventilen skadad	Byt ut tömningsventilen artikelnr 15511

Fel	Orsak	Avhjälpning
Tömningsventilen blåser ut permanent (ta aldrig isär tömningsventilen, risk för skador)	Filtret är inte lodrätt monterat	Montera filtret lodrätt
	Mässingsdel ej nedtill	Sätt filtret under tryck och dra mässingsdelen nedåt
	Flottören är fastklibbad på tömningsventilen	Demontera tömningsventilen och rengör eller byt ut den
	Tömningsventilen skadad	Byt ut tömningsventilen artikelnr 15511
	Filterinnertryck < 1 bar	Höj ingångstrycket

12. Avfallshantering

Avfallshandlingen av oljefilter och kondensatfria filter ska göras som återvinningsbart avfall. Följ de lokala föreskrifterna!

13. Kundtjänst

Tillbehör, reservdelar och teknisk support kan du få av din SATA-återförsäljare.

14. Garanti / ansvar

SATA:s allmänna affärsvillkor och eventuella ytterligare avtalade villkor samt de lokalt gällande lagarna gäller.

SATA har inget ansvar:

- om bruksanvisningen inte följs
- om produkten används på ett ej avsett sätt
- om produkten används av utbildad personal
- om personlig skyddsutrustning inte används
- om originaltillbehör och originalreservdelar inte används
- om egenmäktiga eller tekniska ändringar görs
- vid naturligt slitage
- vid onormal slagbelastning
- Monterings- och demonteringsarbeten

15. Reservdelar [5]

Artikelnr	Benämning
2923	Fjäder
2949	Membran, kompl.
15511	Automatisk kondensattömningsventil
22046	Manometer 0-10 bar
22137	Innerdel
22160	Sinterfilter till [A]
22319	Manometer 0 - 10 bar för SATA filter 434
23804	Tryckventil, kompl.
24471	Plastmutter med o-ringar
24489	Gängad stång, kompl.
24521	Avledningselement med O-ring
24554	Filterhylsa, kompl. med utloppsventil (15511)
24562	Mellanadapter, kompl. med o-ring
73890	Gängad stång
78360	Packning
80457	Spindel, kompl.
81810	Finfilterpatron, kompl. med O-ring förpackad för [B]
83113	Fästmutter
85357	Tappnyckel till filterhylsa
85373	Aktivt kolpatron, kompl. med O-ring förpackad för [C]
92569	Monteringssats
95851	Försänkt skruv
96750	Tätningssats
96883	Justeringsmutter
121327	Kulventil, kompl.
158808	Utmatningsmodul [D] kompl. med kulventiler
158824	Utmatningsmodul, kompl. med kulventiler för utvidgning
●	ingår i tätningssatsen (art.nr. 96750)
□	ingår i service-satsen (art.nr. 94979)

Tillbehör:

10934	Kulventil, kompl.
-------	-------------------

16. EG konformitetsförklaring

Den gällande konformitetsförsäkran hittar du på:







www.sata.com/downloads

Kazalo [originalna različica: nemška]

- | | |
|------------------------------------|-------------------------|
| 1. Simboli | 8. Zagon |
| 2. Tehnični podatki | 9. Delovanje |
| 3. Obseg dobave | 10. Vzdrževanje |
| 4. Sestava filtrov | 11. Odpravljanje motenj |
| 5. Uporaba v skladu z namembnostjo | 12. Odlaganje |
| 6. Varnostni napotki | 13. Servisna služba |
| 7. Montaža | 14. Jamstvo/odgovornost |
| | 15. Nadomestni deli |

1. Simboli

	Opozorilo! pred nevarnostjo, ki lahko povzroči smrt ali težke poškodbe.
	
	Opozorilo! pred nevarno situacijo, ki lahko povzroči materialno škodo.
	
	Napotek! Koristni nasveti in priporočila.

2. Tehnični podatki

Vhod za zrak	G 1/2" (notranji navoj)	
izstop zraka	1/4" (zunanji navoj)	G 1/2" (notranji navoj) (pri vgradnji v napeljavo)
Najv. vhodni delovni nadtlak	15.0 bar	218 psi
Najv. izhodni delovni nadtlak	10.0 bar	145 psi
Najv. temperatura okolja	120 °C tj. 60 °C pri aktivnem oglju	248 °F tj. 140 °F pri aktivnem oglju
Pretok zraka pri 6.0 bar	> 3,600 NI/min	> 127.1 cfm
Pretok zraka pri 6.0 bar		
Teža	standardno	filter za vgradnjo napeljave
SATA filter 414	1.9 kg	67.0 oz.
		1.3 kg
		45.9 oz.

SATA filter 424	2.4 kg	84.7 oz.	1.9 kg	67.0 oz.
SATA filter 434	2.1 kg	74.1 oz.	1.5 kg	52.9 oz.
SATA filter 444	3.8 kg	134.0 oz.	3.2 kg	112.9 oz.
SATA filter 444 s talnim nosilcem	6.6 kg	232.8 oz.		
SATA filter 464	1.8 kg	63.5 oz.		
SATA filter 464 (naknadno opremljanje)	1.3 kg	45.9 oz.		
SATA filter 474	3.4 kg	119.9 oz.		
SATA filter 484	5.1 kg	179.9 oz.		
SATA filter 484 s talnim nosilcem	8.1 kg	285.7 oz.		
SATA filter 494	5.7 kg	201.1 oz.		

3. Obseg dobave

SATA filter 444:

- Sintran filter
- Filter za drobne delce
- Izhodni modul za zrak G ¼ a z manometrom, reguliranjem in krogelno pipo
- Pritrdilni komplet z vijaki in vložki
- Odtočna cev za kondenzat
- Ključ za čepe
- Navodilo za obratovanje

SATA filter 464:

- filter z aktivnim ogljem s priključki za naknadno opremljanje SATA filtra 444
- Pritrdilni komplet z vijaki in vložki
- Navodilo za obratovanje

SATA filter 484:

- Sintran filter
- Filter za drobne delce
- Aktivni ogljeni filter
- Modul za izpust zraka ¼" (zunajji navoj) z manometrom, regulatorjem in krogelnim ventilom
- Pritrdilni komplet z vijaki in vložki
- Odtočna cev za kondenzat
- Ključ za čepe
- Navodilo za obratovanje

4. Sestava filtrov [1]





- | | |
|--|---|
| [1-1] Vstop za zrak G ½" (notranji navoj) | [1-9] Vgrajen samodejni odtočni ventil za kondenzat |
| [1-2] Pritrdilni kotnik (ni viden) | [1-10] Odtočna cev za kondenzat (ni vidna) |
| [1-3] Manometer | [1-11] SATA filter timer za sintrani filter |
| [1-4] Tlačni regulirni ventil | [1-12] Tuljava filtra, stopnja filtra A |
| [1-5] Gumb za nastavitev tlaka | [1-13] SATA filter timer za filter z aktivnim ogljem |
| [1-6] Krogelni ventili z odvodom zraka ¼" (zunanji navoj) | |
| [1-7] SATA filter timer za fini filter | |
| [1-8] Tuljava filtra, stopnja filtra B in C | |

5. Uporaba v skladu z namembnostjo





SATA filtri 400 so bili razviti za obdelavo tehničnega stisnjenega zraka. Izločajo trdne, tekoče in deloma plinske sestavite iz stisnjene zraka, ki teče skozi filter.

6. Varnostni napotki

6.1. Splošni varnostni napotki

 	Opozorilo! Pozor!
 	
<ul style="list-style-type: none"> • Pred uporabo filtrov si preberite vse varnostne napotke in navodila za uporabo. Upoštevati je treba varnostne napotke in navedene korake postopanja. • Vso priloženo dokumentacijo shranite in ob predaji filtra drugi osebi slednji izročite tudi to dokumentacijo. 	

6.2. Varnostni napotki, specifični za filter

 	Opozorilo! Pozor!
 DANGER  NOTICE	
<ul style="list-style-type: none"> • Upoštevajte krajevne varnostne predpise, predpise o preprečevanju nezgod in o zaščiti pri delu ter predpise o varovanju okolja! • Uporabljati, čistiti in vzdrževati jo sme samo strokovna oseba! • Filtra nikoli ne uporabljajte, če je poškodovan ali mu manjkajo deli! • Filter redno preverjajte in po potrebi popravite! • Če je filter poškodovan, ga takoj prenehajte uporabljati! • Filtra nikoli sami ne preurejajte ali tehnično spreminjajte! • Uporabljajte izključno originalne SATA nadomestne dele oziroma pribor! 	

6.3. Uporaba na območjih, ki jih ogroža eksplozija

Filter je odobren za uporabo v eksplozijsko ogroženih območjih con Ex 1 ter Ex 2. Upoštevajte oznake na izdelku.

Filtri SATA filter 400 na podlagi svoje zasnove, konstrukcije in zgradbe izpolnjujejo temeljne varnostne zahteve direktive 2014/34/ES. Dokumentacija, ki jo zahteva direktiva 2014/34/ES, 13. člen, se hrani pri priglasenem organu številka 0123 za obdobje 10 let.

7. Montaža

7.1. SATA filter 400

- Na filter montirajte pritrdilni kotnik **[1-2]**.
- Filter za varno delovanje ventila za izpuščanje kondenzata s pomočjo vijakov montirajte navpično na steno
- Vstop za zrak G ½" (notranji navoj) z ločljivim vijačnim spojem priključite na vod za stisnjeni zrak
- Odtočno cev za kondenzat **[1-10]** natakните na odtočni ventil **[1-9]** in konec cevi vstavite v primerno posodo (ni priložena).





	Napotek!
<ul style="list-style-type: none"> • Pred filtrom montirajte zaporno pipo, npr. št. art. 10934 (ni priložena), ki omogoča preprosto vzdrževanje filtra. 	

7.2. Naknadna oprema SATA filtra 444 v filter 484 [2]

Za naknadno opremljanje s filtrom z aktivnim ogljem je potreben SATA filter 464 [C] (art. št. 141473):

1. Odstranite tlak iz filtra (zaprite predpriključeno zaporno pipo)
2. Izhodni modul za zrak [D] snemite s kombinacije filtra [A]/[B] [2-1].
3. SATA filter 464 dopolnite z lepljenjem vijačnega dela [E] in vložnega [F] in prekrivne matice [G].
4. Privijte SATA filter 464 [C] [2-2]
5. Privijačite izhodni modul za zrak [D] [2-3].

8. Zagon

 	Opozorilo! Pozor!
 	
<p>Uporabljajte samo nepoškodovane, tehnično brezhibne, protistatične gibke cevi za stisnjen zrak, odporne na razredčila in primerne za trajni dovod pritiska najmanj 10 barov, npr. št. art. 53090!</p>	

	Napotek!
<ul style="list-style-type: none"> • Priključek za stisnjeni zrak 1/4" (notranji navoj) ali ustrezno hitro spojko SATA G 1/4" (notranji navoj) (št. izdelka 13599, ni priložena ob dobavi) namestite na krogelni ventil [1-6]. • Za redno vzdrževanje filtra zamenjajte in aktivirajte SATA filter timer ustrezne stopnje filtriranja (sintranega filtra in finega filtra vsakih 6 mesecev, filtra z aktivnim ogljem vsake 3 mesece). 	

6. Priključite primerno gibko cev za stisnjen zrak.
7. Gumb za nastavitev tlaka [1-5] obrnite v skrajno levo; stanje = zaprto.
8. Popolnoma odprite krogelno pipo [1-6].
9. Gumb za nastavitev tlaka [1-5] obračajte v desno, dokler na manometru [1-3] ne bo prikazan želeni tlak.
10. Pri obratovanju lakirne pištole (popolnoma izvlečen nosilec) preverjajte in po potrebi uravnavajte tlak.

9. Delovanje

9.1. Stopnja filtra [A]:

Prva stopnja izločuje delce, večje od 5 µm ter kondenzirano vodo in olje. V filtru je vgrajen sinter filter (**art. št. 22160**).



Napotek!

Sintran filter:

- Drobnot zank 5 µm
- Površina 100 cm²

Na ventilu tlačnega regulatorja [1-4] se lahko želeni izhodni tlak regulira z gumbom za nastavitev tlaka [1-5], na manometru [1-3] se lahko fino regulira.

Če se prekorači določeni nivo kondenzirane vode, se odpre avtomatski ventil za puščanje kondenzata [1-9] pod tlakom. Kondenzirana voda se do neznatne preostale količine izpusti skozi cevko za izpuščanje kondenzirane vode [1-10] v posodo za prestrezanje (ta ni v obsegu dobave).

9.2. Stopnja filtra [B]:

Druga stopnja filtra s pomočjo vstavljenega filtrskega vložka (**art. št. 81810**) izloči najfinejše delce.



Napotek!

Filtrirni element za drobne delce:

- Posebno kopreno iz mikrovlaknen
- Finost 0,01 µm, stopnja izločanja 99,998 %, zadeva delce > 0,01 µm
- Površina 300 cm²

9.3. Stopnja filtra [C]:

Tretja filtrska stopnja je v svoji sestavi razen glede vstavljenega filtrskega vložka enaka kot filtrska stopnja [B]. V filtru je vgrajen vložek aktivnega oglja (**art. št. 85373**). Pred filtrom z aktivnim oljem morata biti vedno vključeni filtrski stopnju [A] in [B].



Napotek!

Aktivni ogljeni element:

**Napotek!**

- Aktivni ogljik, vezan z vlakni
- Površina 300 cm²

9.4. Izhodni modul za zrak [D]:

Odvodni modul je opremljen z dvema krogelnima ventiloma [1-6] in priključnim navojem ¼" (zunanji navoj).

10. Vzdrževanje**Opozorilo! Pozor!****▲ DANGER NOTICE**

- Vzdrževanje na filtru je dovoljeno izvajati samo v breztlračnem stanju!
 - Sintran filter [A]/št. art 22160 in tuljave filtra [1-8], [1-12] očistite najkasneje po 6 mesecih; sintran filter po potrebi zamenjajte!
 - Fini vložek filtra [B] /art. št. 81810 zamenjajte najpozneje po 6 mesecih!
 - Vložek filtra s finim ogljem [C] /art. št. 85373 zamenjajte najpozneje po 3 mesecih!
 - **Pri močno onesnaženem stisnjenem zraku filtrirne elemente zamenjajte v krajših intervalih!**
 - Pri nasičenem filtrirnem elementu obstaja nevarnost funkcijskih motenj lakiranja. Pri uporabi dihalne naprave poleg tega obstaja nevarnost za vaše zdravje, trajnih zdravstvenih težav in smrti!
- Odstranite tlak iz filtra (zaprite predpriključeno zaporno pipo)
 - S priloženim ključem za čep odvijte ustrezno tuljavo filtra [3].
 - Pri stopnji filtra [A] odvijte odvodno telo [4-1], izvezemite notranji del in sintran filter [4-2] in ju preglejte. Po potrebi očistite oz. zamenjajte.
 - Pri stopnji filtra [B] in [C] odvijte filtrirni element za drobne delce oz. aktivni ogljeni element [4-3] in ju zamenjajte.
 - Vgradnja v obratnem vrstnem redu. Pazite, da boste filterske vložke vgradili v filtre ustreznih stopenj. Barvne oznake (rumena = sintrani filter [A], modra = fini filter [B], črna = filter z aktivnim ogljem [C]) so namenjene razlikovanju med filtri [4-4]. Oznake najdete na navojnih palicah filtrov stopnje [B] in [C]

- Pri montaži bodite pozorni na pravilno namestitvev in brezhibnost okroglih obročev!

**Napotek!**

Pri odstranjevanju filtrirnih elementov upoštevajte krajevne predpise!

11. Odpravljanje motenj

Motnja	Vzrok	Odprava/pomoč
Tlaka ni mogoče nastavljati!	Nezadosten vhodni tlak.	Povečajte vhodni tlak.
	Ventil za reguliranje tlaka pokvarjen	Zamenjajte membrano
Olje v izhodnem stisnjenem zraku.	Preveč olja v stisnjenem zraku.	Preglejte kompresor in hladilni sušilnik.
		Odtočite kondenzat (odprite ročno).
	Nasičen filter.	Opravite vzdrževanje filtra; poglavje 10.
Kondenzat se ne odtoči oz. se ne odtoči dovolj (minimalna raven kondenzata je normalna, ker je potrebna za dvig plavača, ki odpre odtočni ventil).	Plavač se je prilepil na odtočni ventil.	Odstranite varovalno podložko, odstranite odtočni ventil in ga očistite ali zamenjajte.
	Poškodovan odtočni ventil.	Zamenjajte odtočni ventil št. art. 15511.

Motnja	Vzrok	Odprava/pomoč
Odtočni ventil nenehno spihava (odtočnega ventila ne razstavljajte, ker obstaja nevarnost poškodb).	Filter ni navpično montiran.	Filter montirajte navpično.
	del iz medenine ni spodaj	Vzpostavite tlak v filtru in povlecite del iz medenine navzdol
	Plavač se je prilepil na odtočni ventil.	Demontirajte in očistite ali zamenjajte odtočni ventil.
	Poškodovan odtočni ventil.	Zamenjajte odtočni ventil št. art. 15511.
	Notranji tlak filtra < 1 bar	Povečajte vhodni tlak.

12. Odlaganje

Filter brez olja in kondenzata odstranite med posebne odpadke. Upoštevajte krajevne predpise!

13. Servisna služba

Pribor, nadomestne dele in tehnično pomoč prejmete pri vašem SATA trgovcu.

14. Jamstvo / odgovornost

Veljajo Splošni poslovni pogoji podjetja SATA ter morebitni dodatni pogodbeni dogovori ter posamezno veljavni zakoni.

SATA še posebej ne nosi nikakršne odgovornosti pri:

- neupoštevanju navodila za uporabo
- uporabi izdelka v neskladju z namembnostjo
- uporabi s strani neizšolanega osebja
- neuporabi osebne zaščitne opreme
- neuporabi originalnega pribora in originalnih nadomestnih delov
- samovoljni pregradnji ali tehničnih spremembah
- naravni izrabi / obrabi
- udarnih obremenitvah, ki niso tipični za uporabo
- montažnih in demontažnih delih

15. Nadomestni deli [5]

Št. izd.	Naziv
2923	vzmet
2949	membrana, kompl.
15511	Samodejni odtočni ventil za kondenzat
22046	Manometer 0-10 barov
22137	Notranji del
22160	Sintran filter za [A]
22319	manometer 0 - 10 bar za SATA filter 434
23804	tlačni ventil, kompl.
24471	matica iz plastične mase z O obročki
24489	navojna palica, kompl.
24521	Odvodno telo z okroglim obročem
24554	tulec filtra, kompl. z ventilom za puščanje (15511)
24562	vmesni adapter, kompl. z O obročkom
73890	navojna palica
78360	tesnilo
80457	vreteno, kompl.
81810	Filtrirni element za drobne delce, zapakiran v kompletu z okroglim obročem za [B]
83113	pritrjevalna matica
85357	Ključ za čep za tuljavo filtra
85373	Aktivni ogljeni element, zapakiran v kompletu z okroglim obročem za [C]
92569	set za pritrjevanje
95851	vgrezni vijak
96750	Komplet tesnilk
96883	nastavitvena matica
121327	kroglična pipa, kompl.
158808	izhodni modul [D] kompl. s krogličnimi pipami
158824	izhodni modul, kompl. s krogličnimi pipami za razširitev
●	vsebovan v setu tesnil (art. št. 96750)
□	vsebovan v servisnem setu (art. št. 94979)

Pribor:

10934	kroglična pipa, kompl.
-------	------------------------

16. ES vyhlásenie o zhode

Trenutno veljavno izjavo o skladnosti najdete na naslovu:







www.sata.com/downloads

Obsah [pôvodná verzia: v nemeckom jazyku]

- | | |
|-----------------------------|--------------------------|
| 1. Symboly | 8. Uvedenie do prevádzky |
| 2. Technické údaje | 9. Funkcia |
| 3. Obsah dodávky | 10. Údržba |
| 4. Zloženie filtra | 11. Odstraňovanie porúch |
| 5. Používanie podľa určenia | 12. Likvidácia |
| 6. Bezpečnostné pokyny | 13. Zákaznícky servis |
| 7. Montáž | 14. Záruka/ručenie |
| | 15. Náhradné diely |

1. Symboly

	Varovanie! pred nebezpečenstvom, ktoré môže viesť k smrti alebo k ťažkým poraneniam.
	
	Pozor! na nebezpečnú situáciu, ktorá môže viesť k vecným škodám.
	
	Upozornenie! Užitočné tipy a odporúčania.

2. Technické údaje

Vstup vzduchu	G 1/2" (vnútorný závit)	
Vzduchový výstup	1/4" (vonkajší závit)	G 1/2" (vnútorný závit) (pri montáži potrubia)
Max. vstupný prevádzkový pretlak	15,0 bar	218 psi
Max. výstupný prevádzkový pretlak	10,0 bar	145 psi
Max. teplota okolia	120 °C, resp. 60 °C pri aktívnom uhlí	248 °F, resp. 140 °F pri aktívnom uhlí
Prietok vzduchu pri 6,0 bar	> 3 600 NI/min	> 127,1 cfm
Prietok vzduchu pri 6,0 bar		

Hmotnosť	Štandard		Filter pre zabudovanie vedenia	
SATA filter 414	1,9 kg	67,0 oz.	1,3 kg	45,9 oz.
SATA filter 424	2,4 kg	84,7 oz.	1,9 kg	67,0 oz.
SATA filter 434	2,1 kg	74,1 oz.	1,5 kg	52,9 oz.
SATA filter 444	3,8 kg	134,0 oz.	3,2 kg	112,9 oz.
SATA filter 444 s podlahovým nosným stojanom	6,6 kg	232,8 oz.		
SATA filter 464	1,8 kg	63,5 oz.		
SATA filter 464 (modul dodatočného vybavenia)	1,3 kg	45,9 oz.		
SATA filter 474	3,4 kg	119,9 oz.		
SATA filter 484	5,1 kg	179,9 oz.		
SATA filter 484 s podlahovým nosným stojanom	8,1 kg	285,7 oz.		
SATA filter 494	5,7 kg	201,1 oz.		

3. Obsah dodávky

SATA filter 444:

- Sintrový filter
- Jemný filter
- Modul výstupu vzduchu so závitom G ¼, reguláciou a guľovým kohútkom
- Upevňovacia súprava vrátane skrutiek a hmoždínok
- Výpustná hadica kondenzátu
- Čapový kľúč
- Návod na použitie

SATA filter 484:

- Sintrový filter
- Jemný filter
- Filter s aktívnym uhlím
- Modul odsávania vzduchu ¼" (vonkajší závit) s manometrom, reguláciou a guľovým kohútom
- Upevňovacia súprava vrátane skrutiek a hmoždínok
- Výpustná hadica kondenzátu
- Čapový kľúč
- Návod na použitie

SATA filter 464:

- Filter s aktívnym uhlím s prípojkami na dodatočné vybavenie filtra SATA 444
- Upevňovacia súprava vrátane skrutiek a hmoždínok
- Návod na použitie





4. Zloženie filtra [1]





- | | |
|---|---|
| [1-1] Vstup vzduchu G ½" (vnútorný závit) | [1-9] Integrovaný automatický výpustný ventil kondenzátu |
| [1-2] Upevňovací uholník (nie je viditeľný) | [1-10] Výpustná hadica kondenzátu (nie je viditeľná) |
| [1-3] Manometer | [1-11] SATA filter timer pre spekaný filter |
| [1-4] Tlakový regulačný ventil | [1-12] Puzdro filtra, stupeň filtra A |
| [1-5] Otočný regulátor tlaku | [1-13] SATA filter timer pre aktívny uhlíkový filter |
| [1-6] Guľové kohúty s výstupom vzduchu ¼" (vonkajší závit) | |
| [1-7] SATA filter timer pre jemný filter | |
| [1-8] Puzdro filtra, stupeň filtra B a C | |

5. Používanie podľa určenia





Filtre SATA 400 boli vyvinuté na úpravu technického stlačeného vzduchu. Oddeľujú tuhé, kvapalné a čiastočne plynné komponenty od stlačeného vzduchu prúdiaceho cez filter.

6. Bezpečnostné pokyny**6.1. Všeobecné bezpečnostné pokyny**

 	Varovanie! Pozor!
 	
<ul style="list-style-type: none"> • Pred použitím filtrov si pozorne prečítajte všetky bezpečnostné upozornenia a návod na obsluhu. Bezpečnostné upozornenia a stanovené kroky sa musia dodržiavať. 	

 	Varovanie! Pozor!
 	
<ul style="list-style-type: none"> • Všetky priložené dokumenty uschovajte a filter odovzdávajte iným osobám len spolu s týmito dokumentmi. 	

6.2. Špecifické bezpečnostné upozornenia pre filter

 	Varovanie! Pozor!
 	
<ul style="list-style-type: none"> • Dodržiavajte miestne bezpečnostné, preventívne predpisy, predpisy bezpečnosti práce a predpisy na ochranu životného prostredia! • Lakovaciu pištoľ smie používať, čistiť a udržiavať len odborník! • Filter nikdy neuvádzajte do prevádzky pri poškodení, alebo ak chýbajú niektoré jeho časti! • Filter pravidelne kontrolujte a v prípade potreby ho opravte! • V prípade poškodenia filter ihneď vyradte z prevádzky! • Filter nikdy svojvoľne neprerábajte ani technicky neupravujte! • Používajte výlučne originálne náhradné diely, resp. príslušenstvo SATA! 	

6.3. Používanie v prostrediach s nebezpečenstvom výbuchu

Filter je schválený na použitie v potenciálne výbušných priestoroch v zónach Ex 1 a 2. Musí sa dodržať označenie výrobku.

Filter SATA 400 spĺňa na základe svojej koncepcie, návrhu a konštrukcie základné bezpečnostné požiadavky smernice 2014/34/EÚ. Žiadané podklady podľa smernice 2014/34/EÚ článok 13 sú uložené na notifikovanom úrade číslo 0123 na dobu 10 rokov.

7. Montáž

7.1. SATA filter 400

- Upevňovací uholník [1-2] namontujte na filter
- Filtre primontujte kvôli bezpečnému fungovaniu výpustného ventilu

kondenzátu pomocou skrutiek zvisle na stenu

- Vstup vzduchu G ½" (vnútorný závit) pripojte s uvoľniteľným skrutkovým spojmom na potrubie stlačeného vzduchu
- Výpustnú hadicu kondenzátu [1-10] nasuňte na výpustný ventil [1-9]; koniec hadice zasuňte do vhodnej záchytnej nádoby (nie je súčasťou dodávky).



Upozornenie!

- Pred filter namontujte uzatvárací kohútik, napr. **výr. č. 10934** (nie je súčasťou dodávky); umožní to jednoduchú údržbu filtra.

7.2. Dodatočné vybavenie filtra SATA 444 na filter 484 [2]

Pre dodatočné vybavenie filtrom s aktívnym uhlím je potrebný filter SATA 464 [C] (**výr. č. 141473**):

1. Odtlakujte filter (uzavrite predradený uzatvárací kohútik)
2. Modul výstupu vzduchu [D] odpojte od kombinácie filtrov [A]/[B] [2-1]
3. SATA filter 464 s naskrutkovacím dielom [E], vkladacím dielom [F] a převlečnou maticou [G] skompletizujte vlepéním.
4. Priskrutkujte filter SATA 464 [C] [2-2]
5. Naskrutkujte modul výstupu vzduchu [D] [2-3]

8. Uvedenie do prevádzky



Varovanie! Pozor!

▲ DANGER

NOTICE

Používajte len také prípojky stlačeného vzduchu, ktoré sú odolné proti rozpúšťadlám, antistatické, nepoškodené, technicky bezchybné, s trvalou pevnosťou v tlaku minimálne 10 bar, napr. **výr. č. 53090!**

**Upozornenie!**

- Prípojku stlačeného vzduchu ¼" (vnútorný závit) alebo vhodnú rýchlospojku SATA G ¼" (vnútorný závit) (výr. č. 13599, nie je súčasťou dodávky) namontujte na guľovom kohúte **[1-6]**.
- Kvôli pravidelnej údržbe filtra vymeňte SATA filter timer príslušného filtračného stupňa (spekaný filter a jemný filter každých 6 mesiacov, aktívny uhlíkový filter 3 mesiace) a aktivujte ho.

6. Pripojte vhodnú hadicu na stlačený vzduch.
7. Otočný regulátor tlaku **[1-5]** otočte až na doraz proti smeru hodinových ručičiek; stav = zatvorené.
8. Guľový kohútik **[1-6]** otvorte naplno.
9. Otočný regulátor tlaku **[1-5]** otáčajte doprava dovtedy, kým manometer **[1-3]** nebude udávať požadovaný tlak.
10. Skontrolujte a v prípade potreby vyregulujte tlak pri prevádzke lakovacej pištole (úplne odtiahnuté držadlo).

9. Funkcia

9.1. Stupeň filtra [A]:

Prvý stupeň filtra oddeľuje častice s veľkosťou nad 5 µm a taktiež skonden-zovanú vodu a olej. Vo filtri je zabudovaný sintrový filter (**výr. č. 22160**).

**Upozornenie!****Sintrový filter:**

- Jemnosť 5 µm
- Plocha 100 cm²

Na tlakovom regulačnom ventile **[1-4]** sa dá požadovaný výstupný tlak jemne regulovať pomocou otočného regulátora tlaku **[1-5]** a na manometri **[1-3]**.

Po prekročení určitej hladiny kondenzátu sa otvorí automatický výpustný ventil kondenzátu **[1-9]** pod tlakom. Kondenzát sa až na malé zostatkové množstvo vypustí cez výpustnú hadicu kondenzátu **[1-10]** do záchytnej nádoby (nie je súčasťou dodávky).

9.2. Stupeň filtra [B]:

Druhý stupeň filtra oddeľuje pomocou osadenej vložky jemného filtra (**výr. č. 81810**) najmenšie častice.

	Upozornenie!
<p>Vložka jemného filtra:</p> <ul style="list-style-type: none"> • Špeciálna textília z mikrovlákien • Jemnosť 0,01 μm, stupeň oddelenia 99,998 %, vo vzťahu k časticiam > 0,01 μm • Plocha 300 cm^2 	

9.3. Stupeň filtra [C]:





Tretí stupeň filtra je z hľadiska zloženia až na osadenú vložku filtra rovnaký ako stupeň filtra [B]. Vo filtri zabudovaná vložka s aktívnym uhlím (**výr. č. 85373**). Pred filtrom s aktívnym uhlím musia byť vždy zaradené stupne filtra [A] a [B].

	Upozornenie!
<p>Vložka filtra s aktívnym uhlím:</p> <ul style="list-style-type: none"> • Aktívne uhlie viazané na vlákna • Plocha 300 cm^2 	

9.4. Modul výstupu vzduchu [D]:

Výstupný modul je vybavený 2 guľovými kohútmi [1-6], pripojovacím závitom 1/4" (vonkajší závit).

10. Údržba

 	Varovanie! Pozor!
 DANGER  NOTICE	
<ul style="list-style-type: none"> • Údržbové práce filtra sa smú vykonávať až po odtlakovaní! 	

**Varovanie! Pozor!****▲ DANGER****NOTICE**

- Sintrový filter **[A]/výr. č. 22160** a puzdrá filtra **[1-8]**, **[1-12]** vyčistite najneskôr po 6 mesiacoch; sintrový filter v prípade potreby vymeňte!
 - Vložku jemného filtra **[B]/výr. č. 81810** vymeňte najneskôr po 6 mesiacoch!
 - Vložku filtra s aktívnym uhlím **[C]/výr. č. 85373** vymeňte najneskôr po 3 mesiacoch!
 - **V prípade silne znečisteného stlačeného vzduchu vymeňte vložky filtra v kratších intervaloch!**
 - Pri zanesení vložiek filtra existuje nebezpečenstvo funkčných porúch pri lakovacích prácach. Pri použití dýchacieho prístroja s externou ventiláciou existuje navyše nebezpečenstvo zhoršenia zdravotného stavu, trvalého poškodenia zdravia, ktoré môže viesť k smrti!
- Odtlakujte filter (uzavrite predradený uzatvárací kohútik)
 - Pomocou čapového kľúča, ktorý je súčasťou dodávky, odskrutkujte príslušné puzdro filtra **[3]**
 - V prípade stupňa filtra **[A]** odskrutkujte odvádzacie teleso **[4-1]**, vyberte vnútorný diel a sintrový filter **[4-2]** a skontrolujte ich. V prípade potreby ich vyčistite, resp. vymeňte
 - U stupňa filtra **[B]** a **[C]** odskrutkujte vložku jemného filtra, resp. filtra s aktívnym uhlím **[4-3]**
 - Montáž v opačnom poradí. Dávajte pozor na to, aby sa filtračné vložky zabudovali do správnych filtračných stupňov. Farebné označenia (žltá = spekaný filter **[A]**, modrá = jemný filter **[B]**, čierna = aktívny uhlíkový filter **[C]**) slúžia na rozlíšenie **[4-4]**. Tieto sa nachádzajú na závitových tyčiach filtračných stupňov **[B]** a **[C]**
 - Pri montáži dávajte pozor, aby ste vložky správne osadili a nepoškodili tesniace krúžky!

**Upozornenie!**

Pri likvidácii vložiek filtra dodržiavajte miestne predpisy!

11. Odstraňovanie porúch

Porucha	Príčina	Pomoc pri poru- chách
Tlak sa nedá nastaviť	Vstupný tlak nie je postačujúci	Zvýšte vstupný tlak
	Chybný tlakový regulačný ventil	Vymeniť membránu
Olej v odvádzanom stlačenom vzduchu	Priveľa oleja v stlačenom vzduchu	Skontrolujte kompresor, chladiaci sušič Vypustite kondenzát (manuálne otvorenie)
	Zanesený filter	Údržba filtra, kapitola 10
Kondenzát neodteká, resp. odteká nedostačivo (minimálny stav kondenzátu je normálny, keďže je potrebný na nadvihnutie plaváka, a tým na otvorenie výpustného ventilu)	Plavák je prilepený k výpustnému ventilu	Odmontujte výpustný ventil odstránením poistnej podložky a vyčistite ho alebo ho vymeňte
	Poškodený výpustný ventil	Výpustný ventil výr. č. 15511 vymeňte
Výpustný ventil permanentne prefukuje (nikdy ho nerozoberajte, riziko poškodenia)	Filter nie je namontovaný kolmo	Filter namontujte kolmo
	Mosadzný diel nie je dole	Filter vystavte tlaku a mosadzný diel potiahnite nadol
	Plavák je prilepený k výpustnému ventilu	Odmontujte výpustný ventil a vyčistite ho alebo ho vymeňte
	Poškodený výpustný ventil	Výpustný ventil výr. č. 15511 vymeňte
	Vnútorň tlak filtra < 1 bar	Zvýšte vstupný tlak

12. Likvidácia

Likvidácia filtra zbaveného oleja a kondenzátu prebieha rovnako ako v prípade druhotných surovín. Dodržiavajte miestne predpisy!

13. Zákaznícky servis

Príslušenstvo, náhradné diely a technickú podporu získate u svojho predajcu SATA.

14. Záruka / ručenie

Platia Všeobecné obchodné podmienky SATA a prípadné ďalšie zmluvné dohody, ako aj príslušné platné zákony.

SATA neručí predovšetkým pri:

- nedodržaní návodu na použitie
- používaní výrobku v rozpore s určením
- používaní zo strany nezaškoleného personálu
- nepoužívaní osobného ochranného výstroja
- nepoužívaní originálneho príslušenstva a originálnych náhradných dielov
- svojvoľných prestavbách alebo technických úpravách
- prirodzenom opotrebovaní
- namáhaní úderom netypickým pre dané použitie
- montážnych a demontážnych prácach

15. Náhradné diely [5]

Výr. č.	Názov
2923	Pružina
2949	Membrána, komplet
15511	Automatický výpustný ventil kondenzátu
22046	Manometer 0-10 bar
22137	Vnútorný diel
22160	Sintrový filter pre [A]
22319	Manometer 0 - 10 bar pre filter SATA 434
23804	Tlakový ventil, komplet
24471	Plastová matica s krúžkami O
24489	Závitová tyč, komplet
24521	Odvádzacie teleso s krúžkom O
24554	Puzdro filtra, komplet s výpustným ventilom (15511)
24562	Vložený adaptér, komplet s krúžkom O
73890	Závitová tyč
78360	Tesnenie
80457	Vreteno, komplet
81810	Vložka jemného filtra, kompletne zabalená s krúžkom O pre [B]
83113	Upevňovacia matica
85357	Čapový kľúč na puzdro filtra
85373	Vložka filtra s aktívnym uhlím, kompletne zabalená s krúžkom O pre [C]
92569	Upevňovacia súprava
95851	Zápuštná skrutka
96750	Súprava tesnení
96883	Regulačná matica
121327	Guľový kohútik, komplet
158808	Výstupný modul [D] komplet s guľovými kohútikmi
158824	Výstupný modul, komplet s guľovými kohútikmi na doplnenie

●	obsiahnuté v súprave tesnení (výr. č. 96750)
□	obsiahnuté v servisnej súprave (výr. č. 94979)

Príslušenstvo:

10934	Guľový kohútik, komplet
-------	-------------------------

16. ES izjava skladnosti

Aktuálne platné vyhlásenie o zhode nájdete na:







www.sata.com/downloads

İçindekiler dizini [Orijinal metin: Almanca]

- | | |
|---------------------------|----------------------------|
| 1. Semboller | 8. Devreye alma |
| 2. Teknik özellikler | 9. Fonksiyon |
| 3. Teslimat içeriği | 10. Bakım |
| 4. Filtrelerin yapısı | 11. Arızaların giderilmesi |
| 5. Amacına uygun kullanım | 12. Atığa ayırma |
| 6. Emniyet bilgileri | 13. Müşteri servisi |
| 7. Montaj | 14. Garanti/Mesuliyet |
| | 15. Yedek parça |

1. Semboller

	Uyarı! ölüme veya ağır yaralanmalara neden olabilecek tehlikeye karşı.
	
	Dikkat! maddi hasara neden olabilecek tehlikeli duruma karşı.
	
	Bilgi! Yararlı ipuçları ve tavsiyeler.

2. Teknik özellikler

Hava girişi	G 1/2" (iç dişli)	
Hava çıkışı	1/4" (dış dişli)	G 1/2" (iç dişli) (hat montajında)
Maks. işletme giriş fazla basıncı	15,0 bar	218 psi
Maks. işletme çıkış fazla basıncı	10,0 bar	145 psi
Maks. ortam sıcaklığı	Aktif kömürde 120 °C veya 60 °C	Aktif kömürde 248 °F veya 140 °F
Hava geçişi, 6,0 bar değerinde	> 3.600 Nl/dk.	> 127,1 cfm
Hava geçişi, 6,0 bar değerinde		

Ağırlık	Standart		Hat montajı için filtre	
SATA filtre 414	1,9 kg	67,0 oz.	1,3 kg	45,9 oz.
SATA filtre 424	2,4 kg	84,7 oz.	1,9 kg	67,0 oz.
SATA filtre 434	2,1 kg	74,1 oz.	1,5 kg	52,9 oz.
SATA filtre 444	3,8 kg	134,0 oz.	3,2 kg	112,9 oz.
Zemin destekli sehpa ile SATA Filtre 444	6,6 kg	232,8 oz.		
SATA filtre 464	1,8 kg	63,5 oz.		
SATA Filtre 464 (Ek donanım modülü)	1,3 kg	45,9 oz.		
SATA filtre 474	3,4 kg	119,9 oz.		
SATA filtre 484	5,1 kg	179,9 oz.		
Zemin destekli sehpa ile SATA Filtre 484	8,1 kg	285,7 oz.		
SATA filtre 494	5,7 kg	201,1 oz.		

3. Teslimat içeriği

SATA filtre 444:

- Sinter filtresi
- İnce filtre
- Hava çıkış modülü G ¼ a, manometre, regülasyon ve bilyeli vana ile
- Sabitleme seti, cıvata ve dübelller dahil
- Kondensat tahliye hortumu
- Manşon anahtarı
- Kullanım talimatı

SATA filtre 484:

- Sinter filtresi
- İnce filtre
- Aktif karbon filtre
- Manometreli, ayarlı ve küresel vanalı hava çıkış modülü ¼" (dış dişli)
- Sabitleme seti, cıvata ve dübelller dahil
- Kondensat tahliye hortumu
- Manşon anahtarı
- Kullanım talimatı

SATA filtre 464:

- Bir SATA Filtre 444'ün donatılması için bağlantılara sahip aktif karbon filtre
- Sabitleme seti, cıvata ve dübeller dahil
- Kullanım talimatı





4. Filtrelerin [1] yapısı





- | | |
|--|---|
| [1-1] Hava girişi G ½" (iç dişli) | [1-9] Entegre otomatik kondensat tahliye valfi |
| [1-2] Sabitleme dirseği (görünmez) | [1-10] Kondensat tahliye hortumu (görünmez) |
| [1-3] Manometre | [1-11] Sinter filtre için SATA filtre sayacı |
| [1-4] Basınç ayar valfi | [1-12] Filtre kovanı, Filtre kademesi A |
| [1-5] Basınç ayar düğmesi | [1-13] Etkin karbon filtre için SATA filtre sayacı |
| [1-6] Hava çıkışlı küresel vanalar ¼" (dış dişli) | |
| [1-7] İnce filtre için SATA filtre sayacı | |
| [1-8] Filtre kovanı, Filtre kademesi B ve C | |

5. Amacına uygun kullanım





SATA Filtre 400 teknik basınçlı havanın hazırlanması için geliştirilmiştir. Bunlar katı, sıvı ve kısmen gaz şeklindeki yapı parçalarını filtre içinden akan basınçlı havdan ayırır.

6. Emniyet bilgileri**6.1. Genel emniyet bilgileri**

 	Uyarı! Dikkat!
 DANGER  NOTICE	
<ul style="list-style-type: none"> • Filtreyi kullanmadan önce tüm emniyet bilgilerini ve kullanım talimatını dikkatli bir şekilde ve sonuna kadar okuyunuz. Emniyet bilgilerine ve belirtilen işlemlere riayet edilmelidir. 	

 	Uyarı! Dikkat!
 	
<ul style="list-style-type: none"> • Ekli tüm dokümanları saklayınız ve filtreyi başkalarına yalnızca bu dokümanlarla birlikte veriniz. 	

6.2. Filtreye özgü emniyet bilgileri

 	Uyarı! Dikkat!
 	
<ul style="list-style-type: none"> • İlgili ülkede geçerli emniyet, kaza önleme, iş güvenliği ve çevre koruma kurallarına uyunuz! • Yalnızca uzman personel tarafından kullanılmalı, temizlenmeli ve bakım yapılmalı! • Hasarlı veya parçası eksik olduğunda filtreyi asla çalıştırmayınız! • Filtreyi düzenli olarak kontrol ediniz ve gerektiğinde onarınız! • Hasar gördüğünde filtreyi kullanmayı hemen bırakınız! • Filtrede asla keyfi modifikasyonlar veya teknik değişiklikler yapmayınız! • Yalnızca orijinal SATA yedek parçaları veya aksesuarı kullanınız! 	

6.3. Patlama tehlikesi olan sahalarda kullanım

Filtre muhtemel patlama tehlikesine sahip Bölge 1 ve 2 sahaları içinde kullanılmak için onaylanmıştır. Ürün işaretime dikkat edilmelidir.

SATA filtreleri 400 tasarımları, yapıları ve yapım türü gereğince 2014/34/AB yönergesinin temel güvenlik gereksinimleriyle uyumludurlar. 2014/34/AT sayılı Yönetmelik, Madde 13 gereğince istenen belgeler, adı geçen 0123 numaralı resmi makamda 10 yıl boyunca saklanmaktadır.

7. Montaj

7.1. SATA filter 400

- Sabitleme dirseğini [1-2] filtreyi monte ediniz
- Kondensat tahliye valfinin güvenli fonksiyonu için filtreyi civatalarla duvara dik olarak monte edin.
- Sökülebilir vidalı bağlantılı hava girişini G ½" (iç dişli) basınçlı hava

hattına bağlayın

- Kondensat tahliye hortumunu [1-10] tahliye valfine [1-9] geçiriniz; hortum ucunu uygun bir toplama kabına (teslimat kapsamına dahil değildir) sokunuz.



Bilgi!

- Filtrenin önüne bir kapama vanası monte ediniz, örn. Ürün No. 10934 (teslimat kapsamına dahil değildir); bu filtre bakımınınin kolay olmasına imkân verir.

7.2. SATA Filtre 444'den Filtre 484'e [2] ek donanım

Aktif karbon filtresi ile ek donanım için bir SATA Filtre 464 [C] (Ürün. No. 141473) gereklidir:

1. Filtre basıncını boşaltınız (önündeki kapama vanasını kapatınız)
2. Hava çıkış modülün [D] Filtre kombinasyonundan [A]/[B] sökünüz [2-1]
3. SATA filtesi 464'ü vidalama parçası [E] ve yerleşen parça [F] ile ve başlık somunu [G]'yi yapıştırarak tamamlayın.
4. SATA Filtreyi 464 [C] vidalayın [2-2]
5. Hava çıkış modülünü [D] vidalayınız [2-3]

8. Devreye alma



Uyarı! Dikkat!

▲ DANGER

NOTICE

Yalnızca solventlere dayanıklı, antistatik, hasarsız, teknik açıdan sorunsuz ve sürekli basınç dayanıklılığı asgari 10 bar olan basınçlı hava hortumlarını kullanınız, örn. Ürün No. 53090!



Bilgi!

- Basınçlı hava bağlantısını ¼" (iç dişli) ya da uygun SATA hızlı kuplajı G ¼" (iç dişli) (ürün no. 13599, teslimat kapsamına dahil değildir) küresel vanaya [1-6] takın.
- Düzenli filtre bakımı için ilgili filtre kademesinin (sinter filtre ve ince filtre 6 ay, etkin karbon filtre 3 ay) SATA filtre sayacını değiştirip etkinleştirin.

6. Uygun basınçlı hava hortumunu bağlayınız.
7. Basınç ayar düğmesini [1-5] sonuna kadar saat yönü tersine çeviriniz, Durum = Kapalı.
8. Bilyeli vanayı [1-6] tam açınız.
9. Manometrede [1-3] istediğiniz basınç görünene kadar basınç ayar düğmesini [1-5] sağa çeviriniz.
10. Boya tabancasını kullanırken (tetik tam çekçili halde) basıncı içindeki kontrol ediniz ve gerektiğinde ayarlayınız.

9. Fonksiyon

9.1. Filtre kademesi [A]:

Birinci filtre kademesi 5 µm'dan daha büyük parçacıkları ve kondan- se olan suyu ve yağı ayırır. Filtre içerisine bir sinter filtresi (Ürün. No. 22160) takılmıştır.

	Bilgi!
<p>Sinter filtresi:</p> <ul style="list-style-type: none"> • İncelik 5 µm • Yüzey 100 cm² 	

Basınç ayar valfi [1-4] üzerinden istenilen çıkış basıncı bir basınç ayar düğmesi [1-5] ve manometre [1-3] ile hassas olarak ayarlanabilir. Kondensatta belirli bir dolun seviyesi aşılsa, otomatik kondensat tahliye valfi [1-9] basınç altında kendiliğinden açılır. Kondensat çok düşük bir artık miktarı geride bırakarak Kondensat tahliye hortumu [1-10] sayesinde toplama kabına (teslimat kapsamına dahil değildir) aktarılır.

9.2. Filtre kademesi [B]:

İkinci filtre kademesi, kullanılan ince filtre kartuş (Ürün No. 81810) en küçük parçacıkları ayırır.

	Bilgi!
<p>İnce filtre kartuşu:</p> <ul style="list-style-type: none"> • Özel mikro elyaf yapağı • İncelik 0,01 µm, Ayırıştırma derecesi %99,998, Partikül > 0,01 µm olması halinde • Yüzey 300 cm² 	

9.3. Filtre kademesi [C]:





Üçüncü filtre kademesi yapısı itibariyle kullanılan filtre kartuşuna varana kadar filtre kademesi [B] ile aynıdır. Filtre içerisine Aktif karbon filtre (Ürün No. 85373) monte edilmiştir. Bir aktif karbon filtresinin önüne daima [A] ve [B] filtre kademeleri bağlanmalıdır.

	Bilgi!
Aktif karbon filtre kartuşu:	
<ul style="list-style-type: none"> • Elyaf dokulu aktif karbon • Yüzey 300 cm² 	

9.4. Hava çıkış modülü [D]:

Çıkış modülü 2 küresel vana [1-6], bağlantı dişlisi ¼" (dış dişli) ile donatılmıştır.

10. Bakım

		Uyarı! Dikkat!
		
<ul style="list-style-type: none"> • Filtre üzerindeki bakım çalışmaları yalnızca basınçsız konumda yapılabilir! • Sinter filtre [A]/Ürün No. 22160 ve filtre kovanlarını [1-8], [1-12] en geç 6 ay sonra temizleyiniz; gerekirse Sinter filtresini değiştiriniz! • İnce filtre kartuşunu [B]/Ürün No. 81810 en geç 6 ay sonra değiştiriniz! • Aktif karbon filtre kartuşunu [C]/Ürün No. 85373 en geç 3 ay sonra değiştiriniz! • Basınçlı hava çok kirli olduğunda filtre kartuşlarını daha kısa aralıklarla değiştiriniz! • Filtre kartuşları dolduğunda, boya çalışmaları sırasında fonksiyon arızalarının oluşması tehlikesi bulunur. Haricen havalandırılan bir solunum koruma cihazı kullanıldığında ayrıca sağlık açısından olumsuzluk, kalıcı sağlık zararları tehlikesi vardır ve hatta ölüme neden olabilir! 		

- Filtre basıncını boşaltınız (önündeki kapama vanasını kapatınız)
- Teslimat kapsamında birlikte verilen manşon anahtarıyla ilgili filtre kovanlarını [3] sökünüz

- [A] filtre kademesinde iletken gövdesini sökünüz [4-1], iç parçayı ve Sinter filtresini çıkartınız [4-2] ve kontrol ediniz. Gerektiğinde temizleyiniz veya değiştiriniz
- [B] ve [C] filtre kademesinde ince ve aktif karbon filtre kartuşunu sökünüz [4-3] ve değiştiriniz
- Montaj ters sırada gerçekleşir. Filtre kartuşlarının doğru filtre kademelerinde takılmasına dikkat edin. Renkli işaretler (sarı = Sinter filtresi [A], mavi = İnce filtre [B], siyah = etkin karbon filtre [C]) ayırt etmeye hizmet eder [4-4]. Bunlar [B] ve [C] filtre kademelerinin dişli çubuklarında yer almaktadır.
- Montaj sırasında doğru oturmasına ve O-Ring'e zarar gelmemesine dikkat ediniz!



Bilgi!

Filtre kartuşlarını atarken ulusal yönetmeliklere riayet ediniz!

11. Arızaların giderilmesi

Arıza	Nedeni	Çözüm
Basınç ayarlanamıyor	Giriş basıncı yetersiz	Giriş basıncını arttırınız
	Basınç ayar valfi arızalı	Membranı değiştiriniz
Giden basınçlı hava içinde yağ	Basınçlı hava içinde çok fazla yağ	Kompresörü, soğuk kurutucuyu kontrol ediniz
		Kondensatı tahliye ediniz (manuel olarak açınız)
	Filtre dolmuş	Filtre bakımı yapınız, Bölüm 10

Arıza	Nedeni	Çözüm
Kondensat tahliyesi yapılmıyor veya yetersiz (asgari seviyede kondensat olması normaldir, çünkü şamandıranın kaldırılması ve bu nedenle tahliye valfinin açılması için bu gereklidir)	Şamandıra tahliye valfine yapışmış	Rondelayı sökmek suretiyle tahliye valfini sökünüz ve tahliye valfini temizleyiniz veya değiştiriniz
	Tahliye valfi arızalı	Tahliye valfini Ürün No. 15511 değiştiriniz
Tahliye valfi sürekli hava üflüyor (Tahliye valfini asla parçalara ayırmayınız, hasar tehlikesi)	Filtre dikey monte edilmiş	Filtreyi dikey monte ediniz
	Pirinç parça aşağıda değil	Filtreye basınç veriniz ve pirinç parçayı tam sola çeviriniz
	Şamandıra tahliye valfine yapışmış	Tahliye valfini sökünüz ve temizleyiniz veya değiştiriniz
	Tahliye valfi arızalı	Tahliye valfini Ürün No. 15511 değiştiriniz
	Filtre iç basıncı < 1 bar	Giriş basıncını arttırınız

12. Atığı ayırma

Yağı ve kondensatı temizlenmiş filtre değerli madde olarak atılır. Ulusal kurallara dikkat ediniz!

13. Müşteri servisi

SATA bayiniz tarafından aksesuar, yedek parça ve teknik destek verilmektedir.

14. Garanti / Mesuliyet

SATA firmasının genel iş koşulları ve varsa diğer sözleşme hükümleri ve ilgili yasalar geçerlidir.

SATA firması aşağıdaki hallerde mesul tutulamaz:

- Kullanım talimatına riayet edilmemesi
- Ürünün amacına aykırı şekilde kullanılması
- Eğitimsiz personel tarafından kullanılması

- Kişisel koruyucu donanımın kullanılmaması
- Orijinal aksesuar ve yedek parçaların kullanılmaması
- Keyfi modifikasyonlar veya teknik değişiklikler
- Doğal yıpranma/aşınma
- Normal kullanım dışı darbe yükleri
- Takma ve sökme çalışmaları

15. Yedek parça [5]

Ürün No.	Tanım
2923	Yay
2949	Membranlar, komple
15511	Otomatik kondensat tahliye valfi
22046	Manometre 0-10 bar
22137	İç parça
22160	[A] için Sinter filtresi
22319	Manometre 0 - 10 bar SATA Filtre 434 için
23804	Basınç valfi komple
24471	O-halkalı plastik somun
24489	Dişli çubuk, komple.
24521	O-Ring'li iletken gövdesi
24554	Filtre kovani, komple, tahliye valfi ile (15511)
24562	Ara adaptör, komple O-halkası ile
73890	Dişli çubuk
78360	Conta
80457	Mil, komple
81810	İnce filtre kartuşu, komple O-Ring'li [B] için ambalajlı
83113	Sabitlenme somunu
85357	Filtre kovani için manşon anahtarı
85373	Aktif karbon kartuşu, komple O-Ring'li [C] için ambalajlı
92569	Sabitlenme seti
95851	Gömme başlı cıvata
96750	Conta seti
96883	Ayar somunu
121327	Bilyeli vana, komple
158808	Çıkış modülü [D] komple bilyeli vanalar ile
158824	Çıkış modülü, genişletmek için bilyeli vanalar ile komple
●	Conta seti (Ürün No. 96750) içinde mevcut
□	Servis seti (Ürün No. 94979) içinde mevcut

Aksesuar:

10934	Bilyeli vana, komple
-------	----------------------

16. EG Uygunluk Beyanı

Güncel olarak geçerli uygunluk beyanını burada bulabilirsiniz:



www.sata.com/downloads

[1]
SATA filter 444
92296

[A]

[B]

[D]

[1-5]

[1-4]

[1-3]

[1-1] →

[1-12]

[1-11]

[1-6]

[1-7]

[1-8]

[1-9] / [1-10]

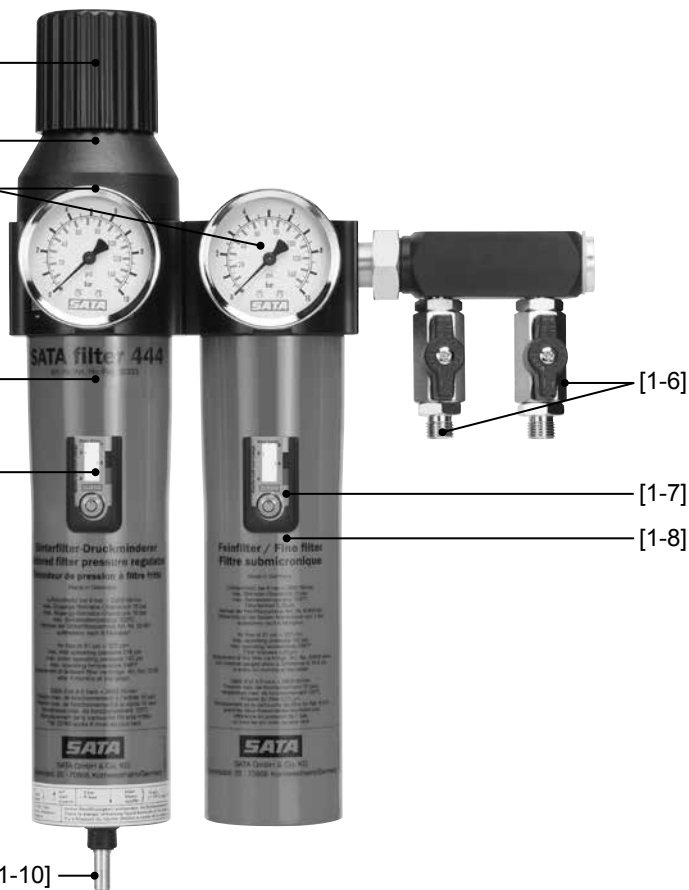

SATA filter 484 # 92320

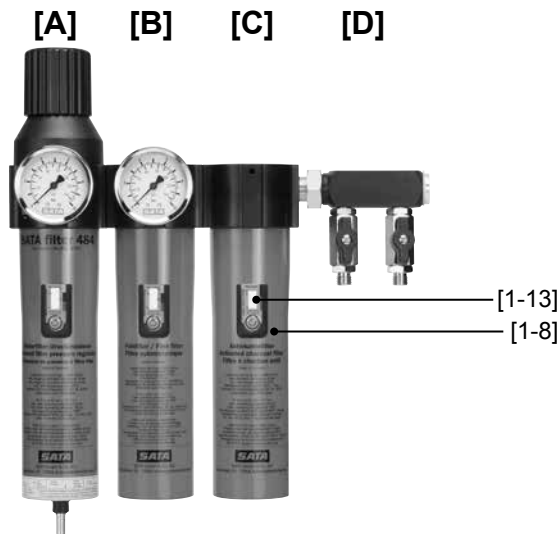

SATA filter 464 # 141473

[C]

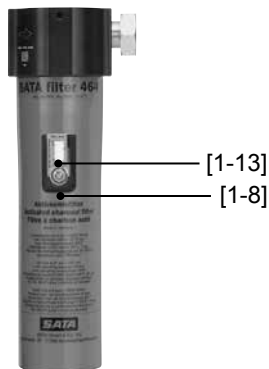

[A] # 22160



[B] # 81810



[C] # 85373



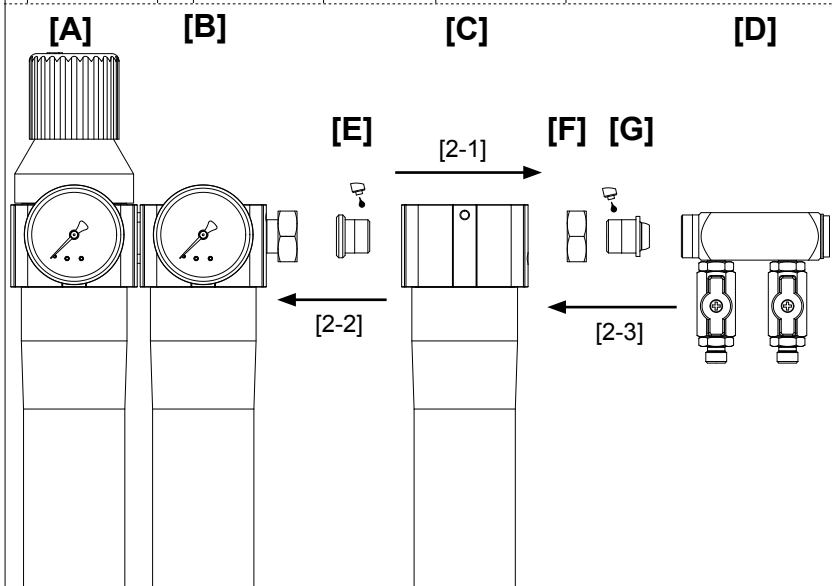
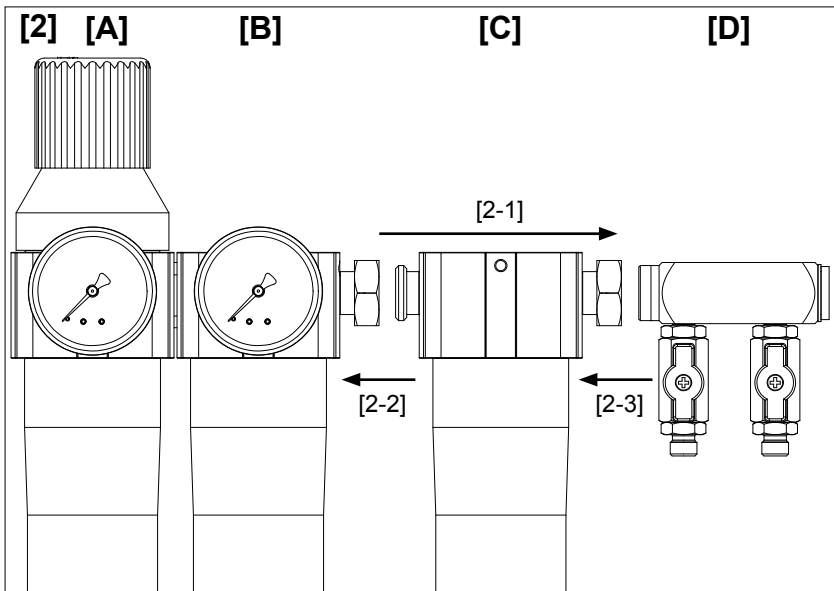

[3]

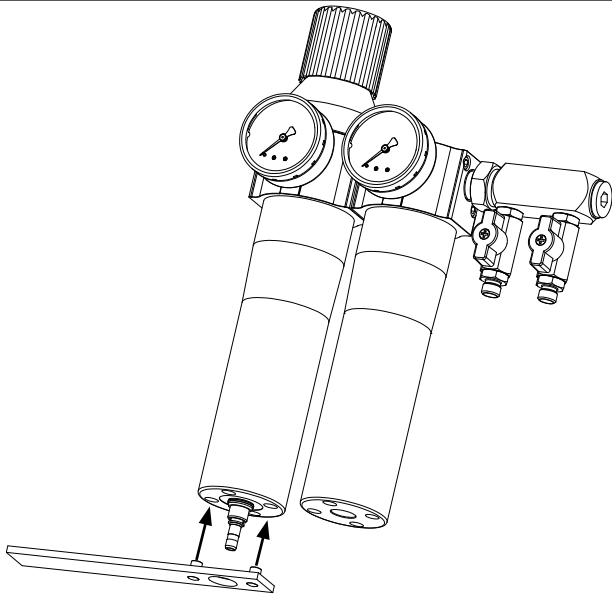

[4]

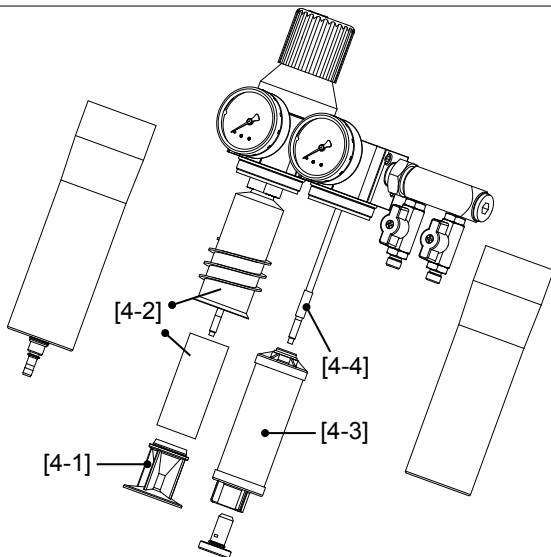

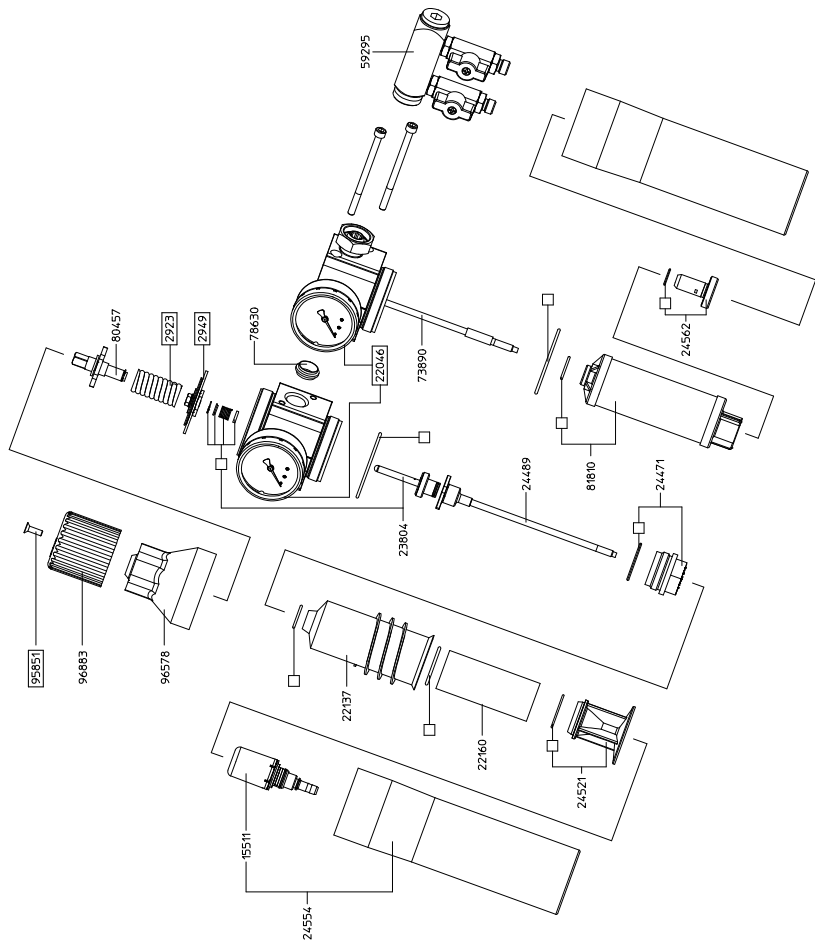

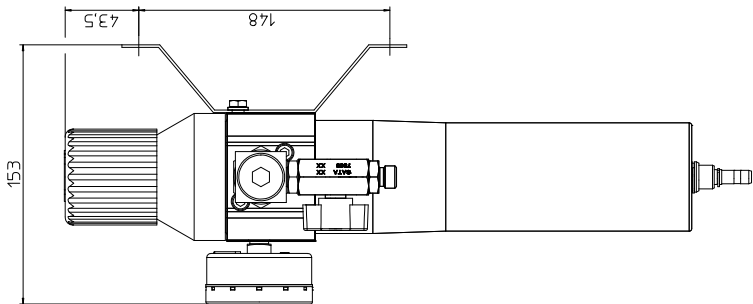
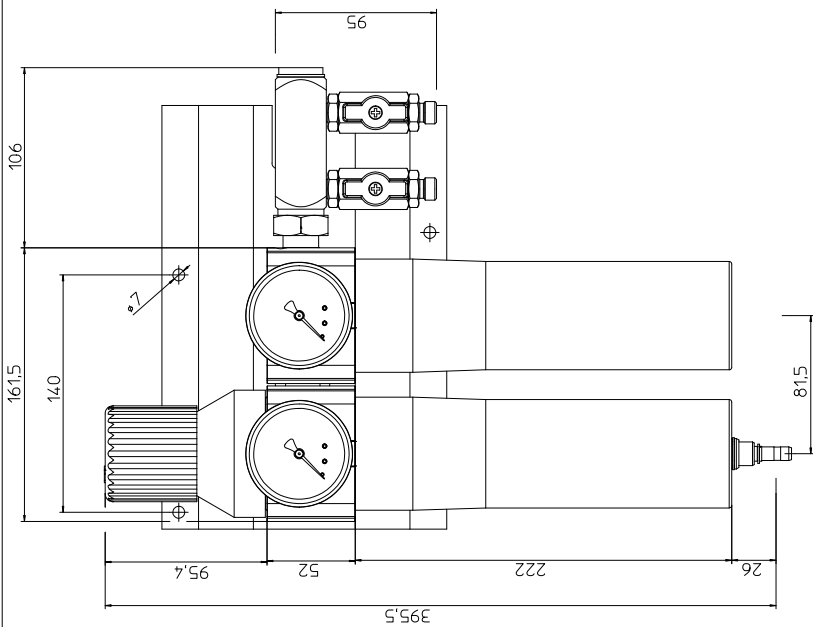

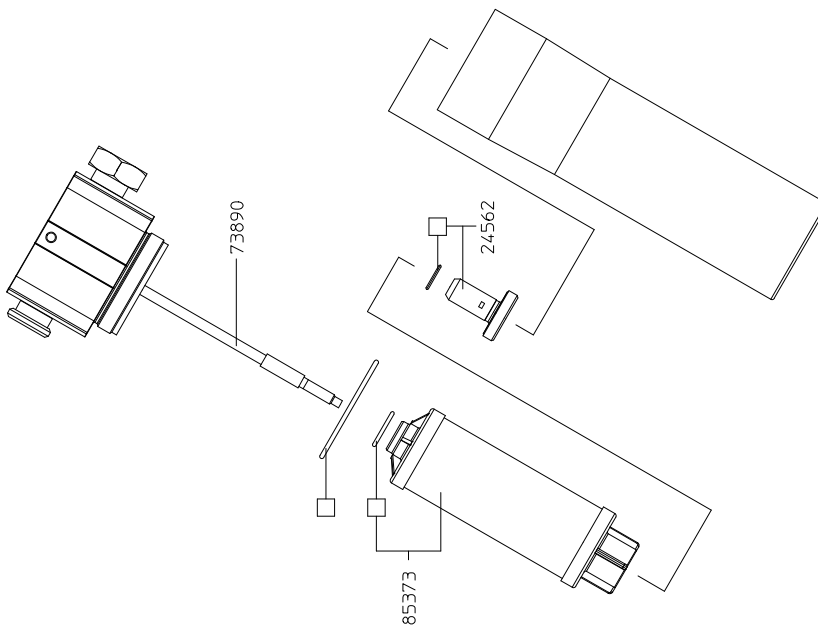

EAC



SATA GmbH & Co. KG
Domertalstraße 20
70806 Kornwestheim
Deutschland
Tel. +49 7154 811-0
Fax +49 7154 811-196
E-Mail: info@sata.com
www.sata.com



70% PEFC zertifiziert
Dieses Produkt stammt aus nachhaltig
bewirtschafteten Wäldern und kontrollierten
Quellen.
www.pefc.de